



КАТАЛОГ ПРОДУКЦИИ

Кабельная арматура (решения для напряжений 1-220 кВ)
Маркировка подземных коммуникаций
Трассопоисковые приборы
Инструменты для работы с кабелем



ТОО «Sigma Corporation» это казахстанская компания-производитель, осуществляющая свою деятельность с 2010 года. Мы специализируемся на разработке и производстве кабельных муфт на класс напряжения до 35 кВ.

Наша цель - быть интересными для эксплуатации. Производимые нашим предприятием муфты гарантированно имеют срок службы не менее 30 лет

При разработке кабельных муфт реализованы следующие технологические возможности:

- Мы разработали и предлагаем высокотехнологичные решения, обеспечивающие надежную работу кабельных муфт с учетом традиционно проблемных точек кабельной арматуры в целом (корешок кабеля, место присоединения шины заземления к металлической оболочке кабеля и экранам кабелей, место соединения жил, уход от триингового разрушения изоляционного слоя токопроводящей жилы с изоляцией из сшитого полиэтилена на участке среза полупроводящего слоя и т. п.);
- Кабельные муфты с комбинированной технологией монтажа не боятся высокой температуры окружающей среды и не выходят из строя из-за жаркой погоды;
- Возможность работать в стесненных условиях. Соединительные муфты версии eks-10CKaT-СЛ-М можно смонтировать в маленьком котловане, размеры которого соизмеримы с длиной монтируемой муфты;
- Мы предлагаем варианты монтажа соединительной муфты без разрыва кабеля (возможно обойтись одной муфтой вместо двух муфт и кабельной вставки), что даёт экономию при устранении повреждения на кабельной линии;
- Кабельные муфты, основанные на безогневой технологии монтажа, позволяют выполнять монтаж в местах с ограничениями по применению открытого огня.

За годы работы мы объединили богатый профессиональный опыт, высокую квалификацию и исключительное отношение к каждому клиенту и проекту.

Наш коллектив – технически грамотные специалисты, нацеленные на положительный результат в решении задач, поставленных нашими заказчиками.

Мы работаем с промышленными предприятиями и организациями, которые заинтересованы в повышении эффективности и улучшении безопасности своих производств!

МУФТЫ ДЛЯ СИЛОВЫХ КАБЕЛЕЙ С БУМАЖНОЙ ПРОПИТАННОЙ ИЗОЛЯЦИЕЙ на напряжение 6 и 10 кВ	
Муфта соединительная eks-92-МС	6
Муфты соединительные eks-10CaT-СЛ-М и 10СКаТ-Е-СЛ	7
Муфты ремонтные eks-10СКаТ-Рем-СЛ-М и eks-92-МС-Рем-М.....	8
Муфты переходные eks-10СКаТ-П-М и eks-92-МС-П-М	9
Муфты концевые rek-92-ОТ-КН и rek-92-ОТ-КВ.....	10
Муфта концевая rek-10КХЛ-СЛ-М	11
МУФТЫ ДЛЯ СИЛОВЫХ КАБЕЛЕЙ С ИЗОЛЯЦИЕЙ ИЗ СШИТОГО ПОЛИЭТИЛЕНА или ЭТИЛЕНПРОПИЛЕНОВОЙ РЕЗИНЫ на напряжение 10 кВ	
Муфты соединительные eks-10НН-RE-1-М и eks-10НН-ТАС-1-М	12-13
Муфты соединительные eks-10СС-RE-1-М и eks-10СС-ТАС-1-М	14-15
Муфты соединительные eks-10НН-RE-3-М и eks-10НН-ТАС-3-М	16
Муфты соединительные eks-10СС-RE-3-М и eks-10СС-ТАС-3-М.....	17
МУФТЫ ДЛЯ САМОНЕСУЩИХ КАБЕЛЕЙ МАРКИ МУЛЬТИ-ВИСКИ (multi-wiski) напряжение 10 кВ	
Муфты соединительные eks-10АСТ-RE-1-М и eks-10АСС-RE-1-М	18
МУФТЫ ДЛЯ КАБЕЛЕЙ С ИЗОЛЯЦИЕЙ ИЗ СШИТОГО ПОЛИЭТИЛЕНА или ЭТИЛЕНПРОПИЛЕНОВОЙ РЕЗИНЫ на напряжение 10 кВ	
Муфты ремонтные eks-10НН-RE-Рем-М и eks-10НН-ТАС-Рем-М	19
Муфты концевые rek-10НН2-1-М	20
Муфты концевые rek-10НН2-(К-)3-М.....	21
Муфты концевые rek-10СН2-1-М	22
Муфты концевые rek-10СН2-(К-)3-М и rek-10СН-(К-)3-М.....	23
Муфта концевая rek-10ЕР2-1-М	24
Муфта концевая rek-10ЕР2-3-М	25
ТРАНСПОЗИЦИЯ	26
ВСПОМОГАТЕЛЬНЫЕ УСТРОЙСТВА	
Устройства для проволочной брони	27
МУФТЫ ДЛЯ СИЛОВЫХ КАБЕЛЕЙ С ПЛАСТМАССОВОЙ ОБОЛОЧКОЙ на напряжение 6 кВ	
Муфты соединительные eks-6СК-ЕЕ	28
МУФТЫ ДЛЯ СИЛОВЫХ КАБЕЛЕЙ С ПВХ ИЗОЛЯЦИЕЙ на напряжение 6 кВ	
Муфта концевая rek-6ЕР2-3	29
МУФТЫ ДЛЯ КАБЕЛЕЙ С ИЗОЛЯЦИЕЙ ИЗ СШИТОГО ПОЛИЭТИЛЕНА или ЭТИЛЕНПРОПИЛЕНОВОЙ РЕЗИНЫ на напряжение 20 кВ	
Муфты соединительные eks-24СН-RE-1-М и eks-24СН-ТАС-1- М	30-31
Муфты концевые rek-24СН2-1-М и rek-24СН2-ТАС-1-М	32-33
Муфты соединительные eks-24СН-RE-3-М и eks-24СН-ТАС-3-М	34
Муфты концевые rek-24СН2-3-М и rek-24СН2-ТАС-3-М	35
МУФТЫ ДЛЯ КАБЕЛЕЙ С ИЗОЛЯЦИЕЙ ИЗ СШИТОГО ПОЛИЭТИЛЕНА или ЭТИЛЕНПРОПИЛЕНОВОЙ РЕЗИНЫ на напряжение 35 кВ	
Муфты соединительные eks-42СН-RE-1-М и eks-42СН-ТАС-1- М.....	36-37
МУФТЫ ДЛЯ СИЛОВЫХ КАБЕЛЕЙ С БУМАЖНОЙ ПРОПИТАННОЙ ИЗОЛЯЦИЕЙ на напряжение 35 кВ	
Муфта соединительная eks-42СКаТТ-1-СЛ-М.....	38-39
Муфта переходная eks-42СН-RE-П-1-М	40-41
МУФТЫ ДЛЯ КАБЕЛЕЙ С ИЗОЛЯЦИЕЙ ИЗ СШИТОГО ПОЛИЭТИЛЕНА или ЭТИЛЕНПРОПИЛЕНОВОЙ РЕЗИНЫ на напряжение 35 кВ	
Муфты соединительные eks-42СН-RE-3-М и eks-42СН-ТАС-3-М	42
МУФТЫ ДЛЯ СИЛОВЫХ КАБЕЛЕЙ С БУМАЖНОЙ ПРОПИТАННОЙ ИЗОЛЯЦИЕЙ на напряжение 35 кВ	
Муфта соединительная eks-42СКаТТ-3-СЛ-М.....	43
Муфта переходная eks-42СН-RE-П-3-М.....	44
МУФТЫ ДЛЯ КАБЕЛЕЙ С ИЗОЛЯЦИЕЙ ИЗ СШИТОГО ПОЛИЭТИЛЕНА или ЭТИЛЕНПРОПИЛЕНОВОЙ РЕЗИНЫ на напряжение 20 и 35 кВ	
Муфты ремонтные eks-24СН-RE-Рем-М и eks-42СН-RE-Рем-М	45
МУФТЫ ДЛЯ КАБЕЛЕЙ С ИЗОЛЯЦИЕЙ ИЗ СШИТОГО ПОЛИЭТИЛЕНА или ЭТИЛЕНПРОПИЛЕНОВОЙ РЕЗИНЫ на напряжение 35 кВ	
Муфты концевые rek-42СН2-1-М и rek-42СН2-ТАС-1-М.....	46
Муфты концевые rek-42СН2-3-М и rek-42СН2-ТАС-3-М	47
Муфта концевая rek-42ЕР-1-М.....	48
Муфта концевая rek-42ЕР-3-М.....	49
МУФТЫ ДЛЯ СИЛОВЫХ КАБЕЛЕЙ С БУМАЖНОЙ ПРОПИТАННОЙ ИЗОЛЯЦИЕЙ на напряжение 35 кВ	
Муфты концевые rek-42КнТК-1-М и rek-42КвТК-1-М	50
Муфты концевые rek-42КнТК-3-М и rek-42КвТК-3-М	51

АДАПТЕРЫ	52-53
МУФТЫ ДЛЯ КАБЕЛЕЙ С ИЗОЛЯЦИЕЙ ИЗ СШИТОГО ПОЛИЭТИЛЕНА на напряжение до 110 кВ	
Муфта соединительная eks-145ENC	54
Муфта концевая rek-145ESTO	55
Муфта концевая rek-145ESTI	56
МУФТЫ ДЛЯ КАБЕЛЕЙ С ИЗОЛЯЦИЕЙ ИЗ СШИТОГО ПОЛИЭТИЛЕНА на напряжение до 220 кВ	
Муфта соединительная eks-245ENC	57
Муфта концевая наружной установки rek-245ESTO	58
Муфта концевая штекерная внутренней установки rek-245ESTI	59
МУФТЫ ДЛЯ ГИБКИХ КАБЕЛЕЙ С РЕЗИНОВОЙ ИЗОЛЯЦИЕЙ на напряжение 1,14 кВ	
Муфты соединительные eks-01СЛХ-КГ и eks-01СЛХ-S-КГ	60
Муфты соединительные eks-01СКаТ-КГ и eks-01СКаТ-S-КГ	61
МУФТЫ ДЛЯ ГИБКИХ КАБЕЛЕЙ С РЕЗИНОВОЙ ИЗОЛЯЦИЕЙ на напряжение 6 кВ	
Муфта соединительная eks-6СЛХ-КГ	62
Муфта соединительная eks-6СКаТ-КГ	63
Муфты соединительные серий eks-xxPP-КГ	64
Муфта концевая rek-6КХЛ-КГ	65
МУФТЫ ДЛЯ СИЛОВЫХ КАБЕЛЕЙ С ПОЛИЭТИЛЕНОВОЙ ИЛИ ПВХ ИЗОЛЯЦИЕЙ на напряжение до 1 кВ	
Муфта ответвительная eks-01ПКО	66
МУФТЫ ДЛЯ СИЛОВЫХ КАБЕЛЕЙ С РАЗЛИЧНЫМИ ТИПАМИ ИЗОЛЯЦИИ на напряжение до 1 кВ	
Муфты соединительные eks-01СТ-В-М и eks-1СТ-ВЛ-М	67
МУФТЫ ДЛЯ КАБЕЛЕЙ С ПОЛИЭТИЛЕНОВОЙ ИЛИ ПВХ ИЗОЛЯЦИЕЙ на напряжение до 1 кВ	
Муфты соединительные eks-01СТ-В-М и eks-1СТ-ВЛ-М	68
Муфты соединительные eks-1СЛХ-В-М и eks-1СЛХ-ВЛ-М	69
Муфта соединительная eks-01МСХ-D	70
МУФТЫ ДЛЯ СИЛОВЫХ КАБЕЛЕЙ С ПЛАСТМАССОВОЙ ИЛИ РЕЗИНОВОЙ ИЗОЛЯЦИЕЙ на напряжение 1 кВ	
Муфта соединительная eks-01PP-B	71
МУФТЫ ДЛЯ КАБЕЛЕЙ С ПОЛИЭТИЛЕНОВОЙ ИЛИ ПВХ ИЗОЛЯЦИЕЙ на напряжение до 1 кВ	
Муфты концевые rek-01КнТ-В-М и rek-01КнТ-ВЛ-МЛ	72
МУФТЫ ДЛЯ СИЛОВЫХ КАБЕЛЕЙ С ИЗОЛЯЦИЕЙ ИЗ СШИТОГО ПОЛИЭТИЛЕНА на напряжение до 1 кВ	
Муфты концевые rek-01НН-М и rek-01НН-А-М	73
МУФТЫ ДЛЯ КОНТРОЛЬНЫХ КАБЕЛЕЙ С ПОЛИЭТИЛЕНОВОЙ ИЛИ ПВХ ИЗОЛЯЦИЕЙ	
Муфта соединительная eks-МСХ-PL	74
Муфты концевые rek-1Н, rek-1Н-S, rek-1Н-А	75
КОМПЛЕКТЫ РЕМОНТНЫЕ	
eks-СКР-КГ для гибких кабелей с резиновой изоляцией на напряжения 1 кВ и 6 кВ	76
eks-10СКР-RE-СЛ для трёхжильных кабелей с бумажной пропитанной изоляцией на напряжение 6 и 10 кВ	77
ЗАЩИТНЫЕ УСТРОЙСТВА	
eks-КПЗО кожух полимерный защитный огнестойкий	78
КОМПЛЕКТЫ РЕМОНТНЫЕ	
eks-3105	79
eks-3106, eks-3107	80
eks-3109	81
ИЗОЛЯЦИОННЫЕ ЛЕНТЫ И МАСТИКИ	82-83
ИНСТРУМЕНТ ДЛЯ РАБОТЫ С КАБЕЛЕМ	84-89
МАРКИРОВКА ПОДЗЕМНЫХ КОММУНИКАЦИЙ	90-91
ТРАССОПОИСКОВЫЕ ПРИБОРЫ	92-93
КОДИФИКАТОР	94

ТЕРМОУСАЖИВАЕМАЯ ТЕХНОЛОГИЯ МОНТАЖА МУФТЫ

Муфта соединительная eks-92-МС для трёхжильных кабелей с бумажной пропитанной изоляцией на напряжение 6 и 10 кВ



НАДЕЖНАЯ ТЕРМОУСАЖИВАЕМАЯ МУФТА

Техническая спецификация

Муфта соединительная термоусаживаемая eks-92-МС применяется для кабелей с алюминиевой или свинцовой оболочкой, с бумажной пропитанной изоляцией, на напряжение 6 и 10 кВ. На жилы усаживаются маслостойкие термоусаживаемые трубки. Усиление диэлектрической прочности на срезе оболочки кабеля обеспечивается применением самоклеящейся высоковольтной (на основе этиленпропиленовой резины) ленты 23, выравнивание напряженности электрического поля на данном участке производится специальной мастичной лентой, которая наматывается под термоусаживаемую перчатку (межжильное пространство в корешке кабеля также заполняется специальной мастичной лентой). Восстановление изоляции и снятие напряженности электрического поля в месте соединения жил обеспечивается конструкцией болтового соединителя GPH, на который дополнительно усаживается термоусаживаемая трубка с клеевым подслоем. Внутренняя полость муфты заполняется межфазным пластичным наполнителем. Экранирование муфты производится медной луженой сеткой. Шина заземления оснащена блокираторами и прижимается к оболочкам и бронепокровам кабелей 6-ю пружинными кольцами. Для увеличения площади контакта с оболочкой кабеля и уменьшения контактного сопротивления шина заземления имеет боковой отвод, оборачиваемый вокруг оболочки кабеля. Механическая защита и герметизация муфты обеспечивается применением защитных внутренней и наружной термоусаживаемых трубок.

Муфта eks-92-МС соответствует требованиям ГОСТ 13781.0-86, ГОСТ 34839-2022.

В комплект муфты входят:

1. Универсальные соединители со срывающейся головкой болта производства GPH;
2. Специальные ленты и мастики;
3. Термоусаживаемые жилные и защитные трубки, термоусаживаемые перчатки;
4. Межфазный пластичный наполнитель;
5. Медная луженая сетка для восстановления экрана кабеля;
6. Комплект для соединения оболочек, с использованием непаяной системы заземления, в которую входят заземляющий провод с блокираторами и пружинные кольца;
7. Защитные перчатки с полиуретановым покрытием.

Технологические особенности:

- высокая диэлектрическая прочность на срезе оболочки кабеля и в месте соединения жил;
 - надежный контакт, соизмеримый с технологией пайки и исключающий нагрев **в точке соединения шины заземления с металлической оболочкой кабеля**. В основе высокой надежности описываемого соединения – специальная конструкция усиленной заземляющей гибкой шины, конструктивной особенностью которой является ответвляющий боковой отвод на торцевых участках заземляющего поводка для увеличения площади соприкосновения с металлической оболочкой кабеля.
- Применение заземляющей шины данной конструкции также обеспечивает одновременное соединение и бронепокровов кабелей;
- подача напряжения сразу после монтажа.

Тип кабеля: ААБГ, АСБГ, СБГ, ААБЛУ, АСБЛУ, СБН, ААШВУ, ААШп, ААБ2лШВУ, АСБ2лШВУ, СБ2лШВ, СБЛУ и другие.

Таблица для формирования заказа

Сечение жил (мм ²)	Обозначение для заказа	Размеры (мм)	
		длина (L)	диаметр (D)
16-50	eks-92-МС-3x16/50-М	1050	80
35-120	eks-92-МС-3x35/120-М	1200	90
150-240	eks-92-МС-3x150/240-М	1200	105

Примечания:

- При формировании заказа на муфты в исполнении «не поддерживающий горение» и «низкое дымо- и газовыделение» в наименовании добавляется аббревиатура «нг-LS». **Пример наименования:** eks-92-МС-3x35/120-М-нг-LS;
- При формировании заказа на муфты с маркирующим элементом для обнаружения места соединения в наименовании добавляется аббревиатура «S».

Пример наименования: eks-92-МС-3x35/120-М-S;

- При формировании заказа на муфты в исполнении «не поддерживающий горение» и «низкое дымо- и газовыделение» с маркирующим элементом для обнаружения места соединения в наименовании добавляется аббревиатура «S-нг-LS». **Пример наименования:** eks-92-МС-3x35/120-М-S-нг-LS.

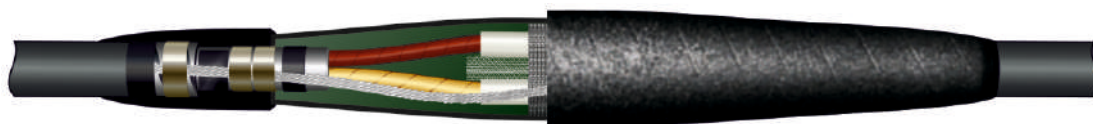
БЕЗОГНЕВАЯ ТЕХНОЛОГИЯ МОНТАЖА МУФТЫ**Муфты соединительные eks-10CKaT-СЛ для трёхжильных кабелей с бумажной пропитанной изоляцией на напряжение 6 и 10 кВ**

Версия eks-10CKaT-СЛ-М - соединение токопроводящих жил производится изолированным болтовым соединителем RE-GPH

Версия eks-10CKaT-Е-СЛ - соединение токопроводящих жил производится гильзами под опрессовку (гильзы в комплект не входят)

- **Монтаж муфты можно производить в котловане, длина которого не превышает длины муфты**
- **Высокоэффективны в качестве стопорной муфты при перепадах кабеля по высоте**
- **Высокоэффективны для тяжелых условий эксплуатации (заболоченность, вечная мерзлота и т. п.)**
- **Возможность монтажа муфты без разрыва кабеля (например, когда повреждена одна жила кабеля)**

Техническая спецификация

Муфты соединительные eks-10CKaT-СЛ-М и 10CKaT-Е-СЛ (**eks-10CKaT-СЛ-нг-М и 10CKaT-Е-СЛ-нг - версии в исполнении «не поддерживающий горение»**) применяются для кабелей с алюминиевой или свинцовой оболочкой, с бумажной пропитанной изоляцией, на напряжение 6 и 10 кВ. В версии муфты eks-10CKaT-СЛ-М восстановление изоляции и снятие напряженности электрического поля в месте соединения жил обеспечивается конструкцией изолированного болтового соединителя RE-GPH. В версии муфты eks-10CKaT-Е-СЛ токопроводящие жилы соединяются гильзами под опрессовку (гильзы в комплект муфты не входят), восстановление изоляции и снятие напряженности электрического поля в месте соединения жил обеспечивается конструкцией специальной изолирующей втулки. Усиление диэлектрической прочности на срезе оболочки кабеля обеспечивается применением самоклеящейся высоковольтной ленты 23, выравнивание напряженности электрического поля на данном участке производится специальной лентой 2220 с высокой диэлектрической проницаемостью. Межилльное пространство, а также пространство между жилами и оболочкой, заполняются полиуретановым компаундом 40G, который обеспечивает герметизацию соединяемых жил и блокировку маслоканифольного состава, а также необходимую прочность муфты к ударным токам короткого замыкания. Экранирование муфты производится медной лужёной сеткой. Шина заземления оснащена блокираторами и прижимается к оболочкам и бронепокровам кабелей 6-ю пружинными кольцами. Шина заземления имеет боковой отвод, оборачиваемый вокруг оболочки кабеля, для увеличения площади контакта с оболочкой кабеля и уменьшения контактного сопротивления. Внешняя герметизация муфты производится с помощью лент 2229 и VM. Наружная защита муфты от механических повреждений обеспечивается структурным материалом «Атмос-Wrap».

В комплект муфты входят:

1. Универсальные изолированные соединители со срывающейся головкой болта RE-GPH (только в версии eks-10CKaT-СЛ-М);
2. Специальные ленты и мастики;
3. Полиуретановый компаунд 40G;
4. Медная лужёная сетка для восстановления экрана кабеля;
5. Стеклолента ЛСБ (только в версиях «нг»);
6. Комплект для соединения оболочек с использованием непаяной системы заземления, в которую входят заземляющий провод с блокираторами и пружинные кольца;
7. Структурный материал «Атмос-Wrap»;
8. Защитные перчатки с полиуретановым покрытием.

Технологические особенности:

Высокая диэлектрическая прочность на срезе оболочки кабеля и в месте соединения жил;

Надежный контакт, соизмеримый с технологией пайки и исключаящий нагрев в точке соединения шины заземления с металлической оболочкой кабеля. В основе высокой надежности описываемого соединения – специальная конструкция усиленной заземляющей гибкой шины, конструктивной особенностью которой является ответвляющий боковой отвод на торцевых участках заземляющего поводка для увеличения площади соприкосновения с металлической оболочкой кабеля. Применение заземляющей шины данной конструкции также обеспечивает одновременное соединение и бронепокровов кабелей.

Подача напряжения сразу после монтажа.

Тип кабеля: ААБГ, АСБГ, СБГ, ААБЛУ, АСБЛУ, СБН, ААШВУ, ААШп, ААБ2лШВУ, АСБ2лШВУ, СБ2лШВ, СБЛУ и другие.

Таблица для формирования заказа

Сечение жил (мм ²)	Обозначение для заказа муфт версии eks-10CKaT-СЛ-М	Обозначение для заказа муфт версии eks-10CKaT-Е-СЛ	Размеры (мм)	
			длина	диаметр
35-120	eks-10CKaT-3x35/120-СЛ-М	10CKaT-Е-3x35/120-СЛ-М	1050	100
150-240	eks-10CKaT-3x150/240-СЛ-М	10CKaT-Е-3x150/240-СЛ-М	1150	115

Муфты соединительные ремонтные для трёхжильных кабелей с бумажной пропитанной изоляцией на напряжение 6 и 10 кВ

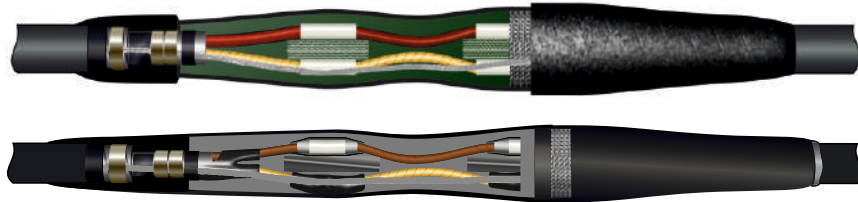

Версия eks-10CKaT-Рем-СЛ-М - **БЕЗОГНЕВАЯ ТЕХНОЛОГИЯ МОНТАЖА МУФТЫ**

Версия eks-92-МС-Рем-М - **ТЕРМОУСАЖИВАЕМАЯ ТЕХНОЛОГИЯ МОНТАЖА МУФТЫ**

▪ Возможность устранить повреждение на кабеле одной ремонтной муфтой вместо двух соединительных муфт

Техническая спецификация

Муфты соединительные ремонтные eks-10CKaT-Рем-СЛ-М и eks-92-МС-Рем-М применяются для кабелей с алюминиевой или свинцовой оболочкой, с бумажной пропитанной изоляцией, на напряжение 6 и 10 кВ. Используя вставки из токопроводящих жил длиной до 550 мм, применение одной из указанных муфт позволяет устранить повреждение на кабеле одной ремонтной муфтой вместо двух соединительных муфт. Восстановление изоляции и снятие напряженности электрического поля в месте соединения жил обеспечивается конструкцией болтового соединителя GPH. Усиление диэлектрической прочности на срезе оболочки кабеля обеспечивается применением самоклеящейся высоковольтной ленты 23, выравнивание напряженности электрического поля на данном участке производится специальной лентой 2220 с высокой диэлектрической проницаемостью. Экранирование муфты производится медной луженой сеткой. Шина заземления оснащена блокираторами и прижимается к оболочкам и бронепокровкам кабелей 6-ю пружинными кольцами

Отличия версии eks-10CKaT-Рем-СЛ-М

Межжильное пространство, а также пространство между жилами и оболочкой, заполняются полиуретановым компаундом 40G, который обеспечивает герметизацию соединяемых жил и блокировку маслостойкого состава, а также необходимую прочность муфты к ударным токам короткого замыкания. Герметизация муфты производится с помощью лент 2229 и VM. Наружная защита муфты от механических повреждений обеспечивается структурным материалом «Атмор-Врап».

Отличия версии eks-92-МС-Рем-М

В версии муфты eks-92-МС-Рем-М на жилы усаживаются маслостойкие, на соединители GPH усаживаются изоляционные термоусаживаемые трубки. Внутренняя полость муфты заполняется межфазным пластичным наполнителем. Внутренняя и внешняя защиты муфты выполняются с применением термоусаживаемых защитных кожухов.

Муфты eks-10CKaT-Рем-СЛ-М и eks-92-МС-Рем-М соответствуют требованиям ГОСТ 13781.0-86, ГОСТ 34839-2022.

В комплект муфты входят:

1. Универсальные соединители со срывающейся головкой болта производства GPH (в версии eks-10CKaT-Рем-СЛ-М - соединитель изолированный; в версии eks-92-МС-Рем-М - соединитель не изолированный);
2. Специальные ленты и мастики;
3. Полиуретановый компаунд 40G (только в версии eks-10CKaT-Рем-СЛ-М);
4. Структурный материал «Атмор-Врап» (только в версии eks-10CKaT-Рем-СЛ-М);
5. Комплект термоусаживаемых комплектующих, включая термоусаживаемые перчатки (только в версии eks-92-МС-Рем-М);
6. Медная луженая сетка для восстановления экрана кабеля;
7. Комплект для соединения оболочек с использованием непаяной системы заземления, в которую входят заземляющий провод с блокираторами и пружинные кольца;
8. Защитные перчатки с полиуретановым покрытием.

Тип кабеля: ААБГ, АСБГ, СБГ, ААБЛУ, АСБЛУ, СБН, ААШВУ, ААШп, ААБ2лШВУ, АСБ2лШВУ, СБ2лШВ, СБЛУ и другие.

Таблица для формирования заказа

Сечение жил (мм ²)	Обозначение для заказа муфт версии eks-10CKaT-Рем-СЛ-М с безогневой технологией монтажа	Обозначение для заказа муфт версии eks-92-МС-Рем-М термоусаживаемой технологией монтажа	Размеры (мм)	
			длина (max)	диаметр
16-50	eks-10CKaT-Рем-3x16/50-СЛ-М	eks-92-МС-Рем-3x16/50-М	1300	80
35-120	eks-10CKaT-Рем-3x35/120-СЛ-М	eks-92-МС-Рем-3x35/120-М	1500	100
150-240	eks-10CKaT-Рем-3x150/240-СЛ-М	eks-92-МС-Рем-3x150/240-М	1500	115

Муфты переходные для соединения кабелей с бумажной пропитанной изоляцией с кабелями с изоляцией из сшитого полиэтилена (в т. ч. с экраном из сплава ТАС) на напряжение 6 и 10 кВ

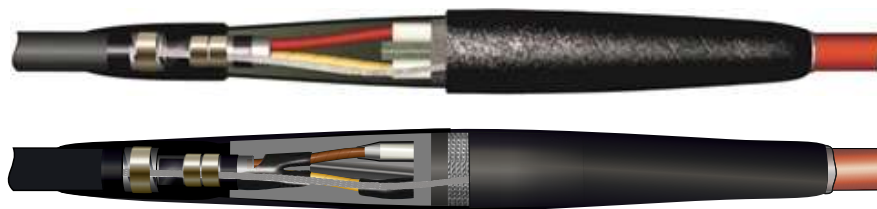

Версия eks-10CKaT-II-M - **БЕЗОГНЕВАЯ ТЕХНОЛОГИЯ МОНТАЖА МУФТЫ**

Версия eks-92-MC-II-M - **ТЕРМОУСАЖИВАЕМАЯ ТЕХНОЛОГИЯ МОНТАЖА МУФТЫ**

- Муфты универсальны для перехода как на трёхжильный, так и на три одножильных кабеля с изоляцией из СПЭ
- Версия eks-10CKaT-II-M высокоэффективна для тяжелых условий эксплуатации (заболоченность, вечная мерзлота и т. п.)

Техническая спецификация

Муфты eks-10CKaT-II-M и eks-92-MC-II-M применяются для перехода с кабелей с бумажной пропитанной изоляцией на кабели с изоляцией из сшитого полиэтилена, на напряжение 6 и 10 кВ. Восстановление изоляции и снятие напряженности электрического поля в месте соединения жил обеспечивается конструкцией болтового соединителя GPH. Усиление диэлектрической прочности на срезе оболочки кабеля с маслопропитанной изоляцией обеспечивается применением ленты 23. Выравнивание напряженности электрического поля в корешке кабеля с маслопропитанной изоляцией и на концах полупроводящего слоя на жилах кабеля с изоляцией из сшитого полиэтилена производится специальной лентой 2220 с высокой диэлектрической проницаемостью. Экранирование муфт производится медной луженой сеткой. Непаяная система заземления включает в себя шины заземления с блокираторами и пружинные кольца.

Отличия версии eks-10CKaT-II-M

В версии eks-10CKaT-II-M межжильное пространство, а также пространство между жилами и оболочкой заполняются полиуретановым компаундом 40G, который обеспечивает герметизацию соединяемых жил и блокировку маслоканифольного состава, а также необходимую прочность муфты к ударным токам короткого замыкания. Внешняя герметизация муфты производится с помощью лент 2229 и VM. Наружная защита муфты от механических повреждений обеспечивается структурным материалом «Атмог-Wrap».

Отличия версии eks-92-MC-II-M

В версии муфты eks-92-MC-II-M на жилы усаживаются маслостойкие термоусаживаемые трубки. На соединители GPH усаживаются изоляционные термоусаживаемые трубки. Внутренняя полость муфты заполняется межфазным пластичным наполнителем. Внутренняя и внешняя защиты муфты выполняются с применением термоусаживаемых защитных кожухов.

Муфты eks-10CKaT-II-M и eks-92-MC-II-M соответствуют требованиям ГОСТ 13781.0-86, ГОСТ 34839-2022.

В комплект муфт входят:

1. Универсальные соединители со срывающейся головкой болта производства GPH;
2. Специальные ленты и мастики;
3. Полиуретановый компаунд 40G (только в версии eks-10CKaT-II-M);
4. Структурный материал «Атмог-Wrap» (только в версии eks-10CKaT-II-M);
5. Комплект термоусаживаемых комплектующих, включая термоусаживаемые перчатки (только в версии eks-92-MC-II-M);
6. Медная луженая сетка для восстановления экрана кабеля;
7. Комплект для соединения оболочек с использованием непаяной системы заземления, в которую входят заземляющий провод с блокираторами и пружинные кольца;
8. Защитные перчатки с полиуретановым покрытием.

Тип кабеля с БПИ: ААБГ, АСБГ, СБГ, ААБЛУ, АСБЛУ, СБН, ААШВ, ААШп, ААБ2лШВУ, АСБ2лШВУ, СБ2лШВ, СБЛУ и другие.

Тип кабеля с изоляцией из СПЭ: ПвП, АпвП, ПвПу, АпвПу, ПвБП, АпвБП, ПвЭП, АпвЭП АпвП-ТАС, ПвП-ТАС, АпвПу-ТАС, ПвПу-ТАС, АпвПГ-ТАС, ПвПг-ТАС, АпвБВнг-LS-ТАС и другие.

Таблица для формирования заказа

Сечение жил (мм ²)	Обозначение для заказа муфт версии eks-10CKaT-II-M с безогневой технологией монтажа	Обозначение для заказа муфт версии eks-92-MC-II-M с термоусаживаемой технологией монтажа	Размеры (мм)	
			длина	диаметр
16-50	eks-10CKaT-II-3x16/50-M	eks-92-MC-II-3x16/50-M	1000/1220	80
35-120	eks-10CKaT-II-3x35/120-M	eks-92-MC-II-3x35/120-M	1050/1220	100
150-240	eks-10CKaT-II-3x150/240-M	eks-92-MC-II-3x150/240-M	1050/1220	115

КОМБИНИРОВАННАЯ ТЕХНОЛОГИЯ МОНТАЖА МУФТЫ

Муфты концевые rek-92-ОТ-КН наружной установки и rek-92-ОТ-КВ внутренней установки для трёхжильных кабелей с бумажной пропитанной изоляцией на напряжение 6 и 10 кВ

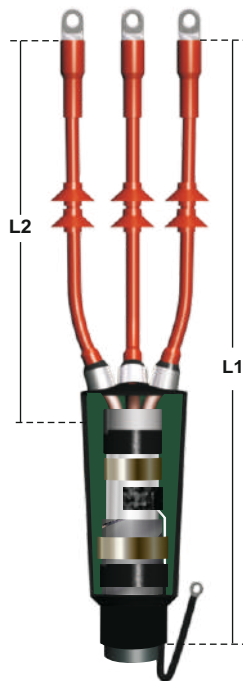
**Техническая спецификация**

Муфты концевые rek-92-ОТ-КН и rek-92-ОТ-КВ применяются для кабелей с алюминиевой или свинцовой оболочкой, с бумажной пропитанной изоляцией, на напряжение 6 и 10 кВ. На жилы кабелей поочередно усаживаются маслостойкие и защитные трекингостойкие термоусаживаемые трубки и изоляторы в муфтах наружной установки. Усиление диэлектрической прочности на срезе оболочки кабеля обеспечивается применением самоклеящейся высоковольтной (на основе этиленпропиленовой резины) ленты 23, выравнивание напряженности электрического поля на данном участке производится специальной лентой 2220 с высокой диэлектрической проницаемостью. Непаяная система заземления включает в себя шину заземления с блокиратором и пружинные кольца. Герметизация корешка кабеля осуществляется методом заливки полиуретанового компаунда 40G в полиэтиленовый корпус с предустановленной термоусаживаемой трубкой. Полимеризованный компаунд 40G обеспечивает высокую механическую прочность корешка кабеля и обеспечивает блокировку маслосодержащего состава. В комплект муфты входят гальванически луженые болтовые наконечники торговой марки GPH, выполненные из высокопрочного алюминиевого сплава. Муфты rek-92-ОТ-КН и rek-92-ОТ-КВ соответствуют требованиям ГОСТ 13781.0-86, ГОСТ 34839-2022.

В комплект муфты входят:

1. Универсальные наконечники со срывающейся головкой болта производства GPH;
2. Специальные ленты;
3. Маслостойкие и защитные трекингостойкие термоусаживаемые трубки;
4. Трекингостойкие термоусаживаемые изоляторы для муфт наружной установки;
5. Полиуретановый компаунд 40G;
6. Комплект для заземления оболочки с использованием не паяной системы, в которую входят заземляющий провод с блокиратором и пружинные кольца;
7. Полиэтиленовый корпус с предустановленной термоусаживаемой трубкой;
8. Защитные перчатки с полиуретановым покрытием.

Технологические особенности:

- высокая механическая прочность в корешке кабеля;
- полная остановка течи масла;
- не требуется обработка межжильного пространства в корешке кабеля;
- подача напряжения сразу после монтажа;
- не требуется специальных инструментов.

Тип кабеля: ААБГ, АСБГ, СБГ, ААБЛУ, АСБЛУ, СБН, ААШВУ, ААШП, ААБ2лШВУ, АСБ2лШВУ, СБ2лШВ, СБЛУ и другие.

Таблица для формирования заказа на основную версию муфт серии rek-92-ОТ

Сечение жил (мм ²)	Обозначение для заказа муфт		Размеры (мм)	
	rek-92-ОТ-КН	rek-92-ОТ-КВ	длина (L1 max)	длина (L2 max)
16-50	rek-92-ОТ-КН-3x16/50-M12	rek-92-ОТ-КВ-3x16/50-M12	1000	800
35-120	rek-92-ОТ-КН-3x35/120-M12	rek-92-ОТ-КВ-3x35/120-M12	1020	800
150-240	rek-92-ОТ-КН-3x150/240-M12	rek-92-ОТ-КВ-3x150/240-M12	1050	800

Таблица для формирования заказа на бюджетную версию муфт серии rek-92-ОТ (заменены болтовые наконечники)

Сечение жил (мм ²)	Обозначение для заказа муфт		Размеры (мм)	
	rek-92-ОТ-КН	rek-92-ОТ-КВ	длина (L1 max)	длина (L2 max)
16-25	rek-92-ОТ-КН-3x16/25-нб	rek-92-ОТ-КВ-3x16/25-нб	1000	800
35-50	rek-92-ОТ-КН-3x35/50-нб	rek-92-ОТ-КВ-3x35/50-нб	1020	800
70-120	rek-92-ОТ-КН-3x70/120-нб	rek-92-ОТ-КВ-3x70/120-нб	1040	800
150-240	rek-92-ОТ-КН-3x150/240-нб	rek-92-ОТ-КВ-3x150/240-нб	1050	800

Примечания:

- При необходимости заказа концевых муфт с болтовыми наконечниками GPH под болт другого размера (например "M16" вместо "M12"); укажите нужный размер в наименовании муфты последними двумя цифрами;
- При необходимости заказа концевых муфт с длиной разделки 1200 мм добавляйте в наименовании муфты аббревиатуру «Н4» перед обозначением наконечника.
Пример наименования: «rek-92-ОТ-КН-3x150/240-Н4-M12»;
- При необходимости заказа муфт в которых заливка компаунда возможна только при вертикальном расположении кабеля при монтаже муфты, добавляйте в наименовании муфты аббревиатуру «К». **Пример наименования:** «rek-92-ОТ-КН-К-3x35/120-M12».

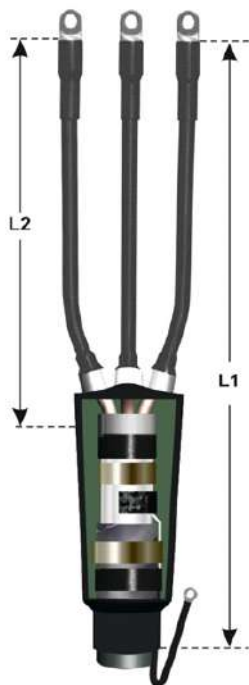
БЕЗОГНЕВАЯ ТЕХНОЛОГИЯ МОНТАЖА МУФТЫ**Муфта концевая rek-10КХЛ-СЛ-М внутренней установки для трёхжильных кабелей с бумажной пропитанной изоляцией на напряжение 6 и 10 кВ****Техническая спецификация**

Муфта концевая с безогневой технологией монтажа rek-10КХЛ-СЛ-М внутренней установки применяется для кабелей с алюминиевой или свинцовой оболочкой, с бумажной пропитанной изоляцией на напряжение 6 и 10 кВ. На жилы кабеля с пропитанной бумажной изоляцией наматывается лента 23 и устанавливаются трубки холодной усадки. Усиление диэлектрической прочности на срезе оболочки кабеля обеспечивается также применением самоклеящейся высоковольтной (на основе этиленпропиленовой резины) ленты 23, выравнивание напряжённости электрического поля на данном участке производится специальной лентой 2220 с высокой диэлектрической проницаемостью. Непаяная система заземления включает в себя шину заземления с блокиратором и пружинные кольца. Герметизация корешка кабеля осуществляется методом заливки полиуретанового компаунда 40G в полиэтиленовый корпус с предустановленной трубкой холодной усадки. Полимеризованный компаунд 40G обеспечивает высокую механическую прочность корешка кабеля и обеспечивает блокировку маслоканифольного состава. В комплект муфты входят гальванически лужёные болтовые наконечники торговой марки GPH, выполненные из высокопрочного алюминиевого сплава с латунными болтами.

Муфта rek-10КХЛ-СЛ-М соответствует требованиям ГОСТ 13781.0-86, ГОСТ 34839-2022.

В комплект муфты входят:

1. Универсальные наконечники со срывающейся головкой болта производства GPH;
2. Специальные ленты;
3. Трубки холодной усадки;
4. Полиуретановый компаунд 40G;
5. Комплект для заземления оболочки с использованием непаяной системы, в которую входят заземляющий провод с блокиратором и пружинные кольца;
6. Полиэтиленовый корпус с предустановленной трубкой холодной усадки;
7. Защитные перчатки с полиуретановым покрытием.

Технологические особенности:

- безогневая технология монтажа;
- высокая механическая прочность в корешке кабеля;
- полная остановка течи масла;
- не требуется обработка межжильного пространства в корешке кабеля;
- подача напряжения сразу после монтажа;
- не требуется специальных инструментов.

Тип кабеля: ААБГ, АСБГ, СБГ, ААБЛУ, АСБЛУ, СБН, ААШВУ, ААШП, ААБ2лШВУ, АСБ2лШВУ, СБ2лШВ, СБЛУ и другие.

Таблица для формирования заказа

Сечение жил (мм ²)	Обозначение для заказа муфт внутренней установки	Размеры (мм)	
		длина (L1 max)	длина (L2 max)
16-50	rek-10КХЛ-3x16/50-СЛ-М12	1000	800
35-120	rek-10КХЛ-3x35/120-СЛ-М12	1040	800
150-240	rek-10КХЛ-3x150/240-СЛ-М12	1050	800

Примечания:

- При необходимости заказа концевых муфт с болтовыми наконечниками GPH под болт другого размера (например "M16" вместо "M12") указывайте нужный размер в наименовании муфты последними двумя цифрами;
- При необходимости заказа концевых муфт с длиной разделки 1200 мм добавляйте в наименовании муфты аббревиатуру «Н4» перед обозначением наконечника.

Пример наименования: «rek-10КХЛ-3x150/240-СЛ-Н4-М12».

ТЕРМОУСАЖИВАЕМАЯ ТЕХНОЛОГИЯ МОНТАЖА МУФТЫ

Муфты соединительные eks-10НН-RE-1-М и eks-10НН-RE-TAC-1-М для одножильных кабелей с изоляцией из сшитого полиэтилена (в т. ч. с экраном из сплава TAC) или этиленпропиленовой резины на напряжение 10 кВ

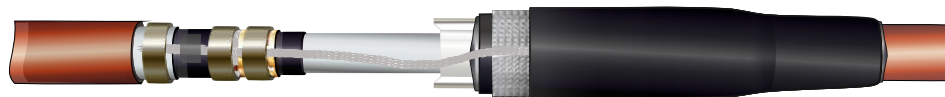
**Техническая спецификация**

Муфты соединительные термоусаживаемые серий eks-10НН-RE-1-М и eks-10НН-RE-TAC-1-М применяются для соединения экранированных (включая и с экраном из гибких стренг термо-коррозионностойкого алюминиевого сплава (TACr) одножильных кабелей с изоляцией из сшитого полиэтилена или этиленпропиленовой резины, с броней или без брони, на напряжение 10 кВ. На очищенные от полупроводящего слоя участки жил кабелей, с небольшим заходом на полупроводящий слой, усаживаются термоусаживаемые трубки. Предварительно, для выравнивания напряженности электрического поля, на срезах полупроводящего слоя жил наматывается несколько витков специальной ленты 2220 с высокой диэлектрической проницаемостью. Восстановление изоляции и снятие напряженности электрического поля в месте соединения жил обеспечивается конструкцией изолированного болтового соединителя RE-GPH, на который дополнительно усаживается термоусаживаемая трубка с клеевым подслоем. Экранирование муфты производится медной луженой сеткой. Входящая в соответствующие комплекты муфт шина заземления прижимается к экранам (в версиях муфт с ленточным экраном или с экраном из сплава TAC) и/или, в случае кабелей с броней из стальных лент, бронепокровам кабелей пружинными кольцами. В муфтах для кабелей с броней из проволок (алюминиевых или стальных) фиксация и соединение проволочной брони кабелей выполняется с помощью специального конусообразного устройства в комплекте с оцинкованными стягивающими силовыми элементами, обеспечивающего как электрический контакт соединяемых бронепокровов кабелей, так и необходимую прочность на разрыв всей конструкции муфты. Внешняя механическая защита и герметизация муфты обеспечивается толстостенной термоусаживаемой трубкой.

Муфты серий eks-10НН-RE-1-М и eks-10НН-RE-TAC-1-М соответствуют требованиям ГОСТ 13781.0-86, ГОСТ 34839-2022.

В комплект муфты входят:

1. Универсальные изолированные соединители со срывающейся головкой болта RE-GPH;
2. Специальные ленты и мастики;
3. Термоусаживаемые жильная и защитная трубки;
4. Медная луженая сетка для восстановления экрана кабеля;
5. Комплект для соединения экранов (для кабелей с ленточным экраном или с экраном из сплава TAC) и/или соединения брони кабелей (для кабелей с броней из стальных лент) с использованием непаяной системы заземления, в которую входят шина заземления и пружинные кольца;
6. Металлическое устройство для фиксации соединяемых кабелей от растяжения сростка в муфте (для кабелей с броней из алюминиевых или стальных проволок, в муфтах с аббревиатурой «W» в наименовании);
7. Защитные перчатки с полиуретановым покрытием.

Тип кабеля: ПвП, АПвП, ПвПу, АПвПу, ПвБП, АПвБП, ПвЭП, АПвЭП, АПвП-TAC, ПвП-TAC, АПвПу-TAC, ПвПу-TAC, АПвПГ-TAC, ПвПг-TAC, АПвВВнг-LS-TAC, АПвКаП2гж-TAC, КА9РВСКБВнг, КА9РВВнг-LS, КА9РВСБВнг-LS, К9РВСКВМнг и другие.

Таблица для формирования заказа муфт для кабелей без брони

Сечение жил (мм ²)	Количество жил в кабеле	С экраном из медных проволок	С ленточным экраном или экраном из стренг алюминиевого сплава TAC
35-120	1	eks-10НН-RE-1x35/120-М	eks-10НН-RE-TAC-1x35/120-М
150-240	1	eks-10НН-RE-1x150/240-М	eks-10НН-RE-TAC-1x150/240-М
185-400	1	eks-10НН-RE-1x185/400-М	eks-10НН-RE-TAC-1x185/400-М
400-630	1	eks-10НН-RE-1x400/630-М	eks-10НН-RE-TAC-1x400/630-М

Таблица для формирования заказа

Сечение жил (мм ²)	Обозначение муфт для кабелей с броней из стальных лент		Обозначение муфт для кабелей с броней из алюминиевых или стальных проволок	
	с экраном из медных проволок	с лент. экраном или из стренг алюминиевого сплава TAC	с экраном из медных проволок	с лент. экраном или из стренг алюминиевого сплава TAC
35-120	eks-10НН-RE-1x35/120-A-М	eks-10НН-RE-TAC-1x35/120-A-М	eks-10НН-RE-1x35/120-W-М	eks-10НН-RE-TAC-1x35/120-W-М
150-240	eks-10НН-RE-1x150/240-A-М	eks-10НН-RE-TAC-1x150/240-A-М	eks-10НН-RE-1x150/240-W-М	eks-10НН-RE-TAC-1x150/240-W-М
185-400	eks-10НН-RE-1x185/400-A-М	eks-10НН-RE-TAC-1x185/400-A-М	eks-10НН-RE-1x185/400-W-М	eks-10НН-RE-TAC-1x185/400-W-М
400-630	eks-10НН-RE-1x400/630-A-М	eks-10НН-RE-TAC-1x400/630-A-М	eks-10НН-RE-1x400/630-W-М	eks-10НН-RE-TAC-1x400/630-W-М

Примечания:

- Комплекты муфт для сечений в диапазоне 800-1200 мм² поставляются по запросу;
- При формировании заказа на муфты в исполнении «не поддерживающий горение» и «низкое дымо- и газовыделение» в наименовании добавляется аббревиатура «нг-LS». **Пример наименования:** «eks-10НН-RE-1x35/120-М-нг-LS»;
- В комплект муфты для одножильного кабеля входят материалы для одной фазы.

* В случае необходимости в муфте для соединения трех одножильных кабелей с трехжильным кабелем при оформлении заказа применяется следующая аббревиатура (пример при сечении жилы 35/120 мм²): eks-10HH-RE-1/3x35/120-M (отличие в наименовании выделено жирным шрифтом). В этом случае комплект муфты содержит материалы на три фазы. Дополнительно в комплект муфты входит термоусаживаемая перчатка и три термоусаживаемые жилы трубки.

Таблица для формирования заказа на муфты для соединения трёх одножильных кабелей с трёхжильным кабелем

Сечение жил (мм ²)	Обозначение муфт для кабелей без брони		Обозначение муфт для кабелей с бронёй из стальных лент	
	с экраном из медных проволок	с лент. экраном или из стренг алюминиевого сплава ТАС	с экраном из медных проволок	с лент. экраном или из стренг алюминиевого сплава ТАС
35-120	eks-10HH-RE-1/3x35/120-M	eks-10HH-RE-TAC-1/3x35/120-M	eks-10HH-RE-1/3x35/120-A-M	eks-10HH-RE-TAC-1/3x35/120-A-M
150-240	eks-10HH-RE-1/3x150/240-M	eks-10HH-RE-TAC-1/3x150/240-M	eks-10HH-RE-1/3x150/240-A-M	eks-10HH-RE-TAC-1/3x150/240-A-M
185-400	eks-10HH-RE-1/3x185/400-M	eks-10HH-RE-TAC-1/3x185/400-M	eks-10HH-RE-1/3x185/400-A-M	eks-10HH-RE-TAC-1/3x185/400-A-M

Соединительная ТРАНСПОЗИЦИОННАЯ муфта на основе муфты eks-10HH-RE-3/1-M - серия eks-10HH-T-RE-3/1-M

Транспозиционные муфты серии eks-10HH-T-RE-1-M предназначены для соединения трёх одножильных кабелей с тремя одножильными кабелями с изоляцией из сшитого полиэтилена на напряжение 10кВ. В соединительных муфтах серии eks-10HH-T-RE-1-M в отличие от муфт серии eks-10HH-RE-1-M дополнительно включены Комплекты для транспозиции экранов и брони eks-1035AA-1, предназначенные для разделения и транспонирования экранов одножильных кабелей с целью минимизации уровня наведённого на экран и броню емкостного тока в кабельной линии большой протяжённости. Шины заземления, входящие в соответствующие комплекты для транспозиции экранов и брони, прижимаются к медным экранам и бронепокровам кабелей пружинными кольцами. С целью исключения пустот под внешней защитной термоусаживаемой трубкой, в точке вывода шины заземления за пределы соединительной муфты внутренняя полость шины заземления и оболочка кабеля по периметру заполняются высокоадгезивным мастичным материалом.

Таблицы для формирования заказа на транспозиционные муфты для соединения одножильных кабелей

Сечение жил (мм ²)	Комплектация на количество фаз	Обозначение для заказа муфт для кабелей без брони	
		с экраном из медных проволок	с ленточным экраном или экраном из стренг алюминиевого сплава ТАС
35-120	на 1 фазу	eks-10HH-T1-RE-1x35/120-M	eks-10HH-T1-RE-TAC-1x35/120-M
	на 3 фазы	eks-10HH-T3-RE-3/1x35/120-M	eks-10HH-T3-RE-TAC-3/1x35/120-M
150-240	на 1 фазу	eks-10HH-T1-RE-1x150/240-M	eks-10HH-T1-RE-TAC-1x150/240-M
	на 3 фазы	eks-10HH-T3-RE-3/1x150/240-M	eks-10HH-T3-RE-TAC-3/1x150/240-M
185-400	на 1 фазу	eks-10HH-T1-RE-1x185/400-M	eks-10HH-T1-RE-TAC-1x185/400-M
	на 3 фазы	eks-10HH-T3-RE-3/1x185/400-M	eks-10HH-T3-RE-TAC-3/1x185/400-M
400-630	на 1 фазу	eks-10HH-T1-RE-1x400/630-M	eks-10HH-T1-RE-TAC-1x400/630-M
	на 3 фазы	eks-10HH-T3-RE-3/1x400/630-M	eks-10HH-T3-RE-TAC-3/1x400/630-M

Сечение жил (мм ²)	Комплектация на количество фаз	Обозначение для заказа муфт для кабелей с бронёй		
		с экраном из медных проволок и с бронёй из стальных лент	с экраном из медных проволок и с бронёй из алюминиевых или стальных проволок	с лент. экраном или из стренг алюминиевого сплава ТАС и с бронёй из ал. или ст. проволок
35-120	на 1 фазу	eks-10HH-T1-RE-1x35/120-A-M	eks-10HH-T1-RE-1x35/120-W-M	eks-10HH-T1-RE-TAC-1x35/120-W-M
	на 3 фазы	eks-10HH-T3-RE-3/1x35/120-A-M	eks-10HH-T3-RE-3/1x35/120-W-M	eks-10HH-T3-RE-TAC-3/1x35/120-W-M
150-240	на 1 фазу	eks-10HH-T1-RE-1x150/240-A-M	eks-10HH-T1-RE-1x150/240-W-M	eks-10HH-T1-RE-TAC-1x150/240-W-M
	на 3 фазы	eks-10HH-T3-RE-3/1x150/240-A-M	eks-10HH-T3-RE-3/1x150/240-W-M	eks-10HH-T3-RE-TAC-3/1x150/240-W-M
185-400	на 1 фазу	eks-10HH-T1-RE-1x185/400-A-M	eks-10HH-T1-RE-1x185/400-W-M	eks-10HH-T1-RE-TAC-1x185/400-W-M
	на 3 фазы	eks-10HH-T3-RE-3/1x185/400-A-M	eks-10HH-T3-RE-3/1x185/400-W-M	eks-10HH-T3-RE-TAC-3/1x185/400-W-M
400-630	на 1 фазу	eks-10HH-T1-RE-1x400/630-A-M	eks-10HH-T1-RE-1x400/630-W-M	eks-10HH-T1-RE-TAC-1x400/630-W-M
	на 3 фазы	eks-10HH-T3-RE-3/1x400/630-A-M	eks-10HH-T3-RE-3/1x400/630-W-M	eks-10HH-T3-RE-TAC-3/1x400/630-W-M

Примечания:

- Комплекты муфт для сечений в диапазоне 800-1200 мм² поставляются по запросу;
- При формировании заказа на муфты в исполнении «не поддерживающий горение» и «низкое дымо- и газовыделение» в наименовании добавляется аббревиатура «нг-LS».

Пример наименования: «eks-10HH-T3-RE-3/1x35/120-M-нг-LS».

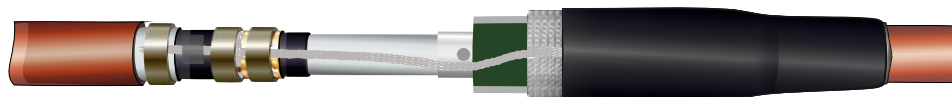
БЕЗОГНЕВАЯ ТЕХНОЛОГИЯ МОНТАЖА МУФТЫ**Муфты соединительные серий eks-10CC-RE-1-M и eks-10CC-RE-TAC-1-M для одножильных кабелей с изоляцией из сшитого полиэтилена (в т. ч. с экраном из сплава TAC) или этиленпропиленовой резины на напряжение 10 кВ****Техническая спецификация**

Муфты соединительные серий eks-10CC-RE-1-M и eks-10CC-RE-TAC-1-M применяются для соединения экранированных (включая и с экраном из гибких стренг термо-коррозионностойкого алюминиевого сплава (TACr)) одножильных кабелей с изоляцией из сшитого полиэтилена или этиленпропиленовой резины, с броней или без брони, на напряжение 10 кВ. Выравнивание напряженности электрического поля на срезах полупроводящего слоя жил соединяемых кабелей производится специальной лентой 2220 с высокой диэлектрической проницаемостью. Восстановление изоляции и снятие напряженности электрического поля в месте соединения жил обеспечивается конструкцией специального корпуса МСХ-Е, который в процессе монтажа надвигается на болтовой соединитель GPH и заполняется полиуретановым компаундом 40G. Экранирование муфты производится медной луженой сеткой. Входящая в соответствующие комплекты муфт шина заземления прижимается к экранам (в версиях муфт с ленточным экраном или с экраном из сплава TAC) и/или, в случае кабелей с броней из стальных лент, бронепокровом кабелей пружинными кольцами. В муфтах для кабелей с броней из проволоки (алюминиевых или стальных) фиксация и соединение проволоочной брони кабелей выполняется с помощью специального конусообразного устройства в комплекте с оцинкованными стягивающими силовыми элементами, обеспечивающего как электрический контакт соединяемых бронепокровов кабелей, так и необходимую прочность на разрыв всей конструкции муфты. В версии муфт для кабелей без брони с экраном из гибких стренг термо-коррозионностойкого алюминиевого сплава (TAC) в комплект муфты входят пластиковые фиксаторы усиления прочности на растяжение. Внешняя защита муфты обеспечивается применением трубки холодной усадки ТХУ и армирующим структурным материалом «Armor-Wгар».

Муфты серии eks-10CC-RE-1-M соответствуют требованиям ГОСТ 13781.0-86, ГОСТ 34839-2022.

В комплект муфты входят:

1. Универсальные соединители со срывающейся головкой болта производства GPH;
2. Корпус муфты МСХ-Е с предустановленными трубками холодной усадки;
3. Двухкомпонентный компаунд 40G;
4. Специальные ленты и мастики;
5. Медная луженая сетка для восстановления экрана кабеля;
6. Комплект для соединения экранов (для кабелей с ленточным экраном или с экраном из сплава TAC) и/или соединения брони кабелей (для кабелей с броней из стальных лент) с использованием непаяной системы заземления, в которую входят шина заземления и пружинные кольца;
7. Защитная трубка ТХУ;
8. Пластиковое устройство для фиксации соединяемых кабелей от растяжения сростка в муфте (для кабелей без брони, в муфтах с аббревиатурой «TAC» в наименовании);
9. Металлическое устройство для фиксации соединяемых кабелей от растяжения сростка в муфте (для кабелей с броней из алюминиевых или стальных проволок, в муфтах с аббревиатурой «W» в наименовании);
10. Армирующий структурный материал «Armor-Wгар»;
11. Защитные перчатки с полиуретановым покрытием.

Тип кабеля: ПвП, АпвП, ПвПу, АпвПу, ПвБП, АпвБП, ПвЭП, АпвЭП, АпвП-TAC, ПвП-TAC, АпвПу-TAC, ПвПу-TAC, АпвПГ-TAC, ПвПг-TAC, АпвБВнг-LS-TAC, АпвКаПгж-TAC, КА9РВСКБВнг, КА9РВВнг-LS, КА9РВСБВнг-LS, К9РВСКВМнг и другие.

Таблица для формирования заказа муфт для кабелей без брони

Сечение жил (мм ²)	Количество жил в кабеле	С экраном из медных проволок	С ленточным экраном или экраном из стренг алюминиевого сплава TAC
35-120	1	eks-10CC-RE-1x35/120-M	eks-10CC-RE-TAC-1x35/120-M
150-240	1	eks-10CC-RE-1x150/240-M	eks-10CC-RE-TAC-1x150/240-M
185-400	1	eks-10CC-RE-1x185/400-M	eks-10CC-RE-TAC-1x185/400-M
400-630	1	eks-10CC-RE-1x400/630-M	eks-10CC-RE-TAC-1x400/630-M

Таблица для формирования заказа для бронированных кабелей

Сечение жил (мм ²)	Обозначение муфт для кабелей с броней из стальных лент		Обозначение муфт для кабелей с броней из алюминиевых или стальных проволок	
	с экраном из медных проволок	с лент. экраном или из стренг алюминиевого сплава TAC	с экраном из медных проволок	с лент. экраном или из стренг алюминиевого сплава TAC
35-120	eks-10CC-RE-1x35/120-A-M	eks-10CC-RE-TAC-1x35/120-A-M	eks-10CC-RE-1x35/120-W-M	eks-10CC-RE-TAC-1x35/120-W-M
150-240	eks-10CC-RE-1x150/240-A-M	eks-10CC-RE-TAC-1x150/240-A-M	eks-10CC-RE-1x150/240-W-M	eks-10CC-RE-TAC-1x150/240-W-M
185-400	eks-10CC-RE-1x185/400-A-M	eks-10CC-RE-TAC-1x185/400-A-M	eks-10CC-RE-1x185/400-W-M	eks-10CC-RE-TAC-1x185/400-W-M
400-630	eks-10CC-RE-1x400/630-A-M	eks-10CC-RE-TAC-1x400/630-A-M	eks-10CC-RE-1x400/630-W-M	eks-10CC-RE-TAC-1x400/630-W-M

Примечания:

- Комплекты муфт для сечений в диапазоне 800-1200 мм² поставляются по запросу;
- При формировании заказа на муфты в исполнении «не поддерживающий горение» и «низкое дымо- и газовыделение» в наименовании добавляется аббревиатура «нг-LS». *Пример наименования:* «eks-10CC-RE-1x35/120-M-нг-LS»;
- В комплект муфты для одножильного кабеля входят материалы для одной фазы.

* В случае необходимости в муфте для соединения трех одножильных кабелей с трехжильным кабелем при оформлении заказа применяется следующая аббревиатура (пример при сечении жилы 35/120 мм²): eks-10CC-RE-1/3x35/120-M (отличие в наименовании выделено жирным шрифтом). В этом случае комплект муфты содержит материалы на три фазы. Дополнительно в комплект муфты входит термоусаживаемая перчатка и три термоусаживаемые жилные трубки.

Таблица для формирования заказа на муфты для соединения трёх одножильных кабелей с трёхжильным кабелем

Сечение жил (мм ²)	Обозначение муфт для кабелей без брони		Обозначение муфт для кабелей с бронёй из стальных лент	
	с экраном из медных проволок	с лент. экраном или из стренг алюминиевого сплава ТАС	с экраном из медных проволок	с лент. экраном или из стренг алюминиевого сплава ТАС
35-120	eks-10CC-RE-1/3x35/120-M	eks-10CC-RE-TAC-1/3x35/120-M	eks-10CC-RE-1/3x35/120-A-M	eks-10CC-RE-TAC-1/3x35/120-A-M
150-240	eks-10CC-RE-1/3x150/240-M	eks-10CC-RE-TAC-1/3x150/240-M	eks-10CC-RE-1/3x150/240-A-M	eks-10CC-RE-TAC-1/3x150/240-A-M
185-400	eks-10CC-RE-1/3x185/400-M	eks-10CC-RE-TAC-1/3x185/400-M	eks-10CC-RE-1/3x185/400-A-M	eks-10CC-RE-TAC-1/3x185/400-A-M

Соединительная ТРАНСПОЗИЦИОННАЯ муфта на основе муфты eks-10CC-RE-3/1-M - серия eks-10CC-T-RE-3/1-M

Транспозиционные муфты серии eks-10CC-T-RE-1-M предназначены для соединения трёх одножильных кабелей с тремя одножильными кабелями с изоляцией из сшитого полиэтилена на напряжение 10кВ. В соединительных муфтах серии eks-10CC-T-RE-1-M в отличие от муфт серии eks-10CC-RE-1-M дополнительно включены Комплекты для транспозиции экранов и брони eks-1035AA-1, предназначенные для разделения и транспонирования экранов одножильных кабелей с целью минимизации уровня наведённого на экран и броню емкостного тока в кабельной линии большой протяжённости. Шины заземления, входящие в соответствующие комплекты для транспозиции экранов и брони, прижимаются к медным экранам и бронепокровам кабелей пружинными кольцами. С целью исключения пустот под внешней защитной термоусаживаемой трубкой, в точке вывода шины заземления за пределы соединительной муфты внутренняя полость шины заземления и оболочка кабеля по периметру заполняются высокоадгезивным мастичным материалом.

Таблицы для формирования заказа на транспозиционные муфты для соединения одножильных кабелей

Сечение жил (мм ²)	Комплектация на количество фаз	Обозначение для заказа муфт для кабелей <u>без брони</u>	
		с экраном из медных проволок	с ленточным экраном или экраном из стренг алюминиевого сплава ТАС
35-120	на 1 фазу	eks-10CC-Т1-RE-1x35/120-M	eks-10CC-Т1-RE-TAC-1x35/120-M
	на 3 фазы	eks-10CC-Т3-RE-3/1x35/120-M	eks-10CC-Т3-RE-TAC-3/1x35/120-M
150-240	на 1 фазу	eks-10CC-Т1-RE-1x150/240-M	eks-10CC-Т1-RE-TAC-1x150/240-M
	на 3 фазы	eks-10CC-Т3-RE-3/1x150/240-M	eks-10CC-Т3-RE-TAC-3/1x150/240-M
185-400	на 1 фазу	eks-10CC-Т1-RE-1x185/400-M	eks-10CC-Т1-RE-TAC-1x185/400-M
	на 3 фазы	eks-10CC-Т3-RE-3/1x185/400-M	eks-10CC-Т3-RE-TAC-3/1x185/400-M
400-630	на 1 фазу	eks-10CC-Т1-RE-1x400/630-M	eks-10CC-Т1-RE-TAC-1x400/630-M
	на 3 фазы	eks-10CC-Т3-RE-3/1x400/630-M	eks-10CC-Т3-RE-TAC-3/1x400/630-M

Сечение жил (мм ²)	Комплектация на количество фаз	Обозначение для заказа муфт для кабелей <u>с бронёй</u>		
		с экраном из медных проволок и с бронёй из стальных лент	с экраном из медных проволок и с бронёй из алюминиевых или стальных проволок	с лент. экраном или из стренг алюминиевого сплава ТАС и с бронёй из ал. или ст. проволок
35-120	на 1 фазу	eks-10CC-Т1-RE-1x35/120-A-M	eks-10CC-Т1-RE-1x35/120-W-M	eks-10CC-Т1-RE-TAC-1x35/120-W-M
	на 3 фазы	eks-10CC-Т3-RE-3/1x35/120-A-M	eks-10CC-Т3-RE-3/1x35/120-W-M	eks-10CC-Т3-RE-TAC-3/1x35/120-W-M
150-240	на 1 фазу	eks-10CC-Т1-RE-1x150/240-A-M	eks-10CC-Т1-RE-1x150/240-W-M	eks-10CC-Т1-RE-TAC-1x150/240-W-M
	на 3 фазы	eks-10CC-Т3-RE-3/1x150/240-A-M	eks-10CC-Т3-RE-3/1x150/240-W-M	eks-10CC-Т3-RE-TAC-3/1x150/240-W-M
185-400	на 1 фазу	eks-10CC-Т1-RE-1x185/400-A-M	eks-10CC-Т1-RE-1x185/400-W-M	eks-10CC-Т1-RE-TAC-1x185/400-W-M
	на 3 фазы	eks-10CC-Т3-RE-3/1x185/400-A-M	eks-10CC-Т3-RE-3/1x185/400-W-M	eks-10CC-Т3-RE-TAC-3/1x185/400-W-M
400-630	на 1 фазу	eks-10CC-Т1-RE-1x400/630-A-M	eks-10CC-Т1-RE-1x400/630-W-M	eks-10CC-Т1-RE-TAC-1x400/630-W-M
	на 3 фазы	eks-10CC-Т3-RE-3/1x400/630-A-M	eks-10CC-Т3-RE-3/1x400/630-W-M	eks-10CC-Т3-RE-TAC-3/1x400/630-W-M

Примечания:

- Комплекты муфт для сечений в диапазоне 800-1200 мм² поставляются по запросу;
 - При формировании заказа на муфты в исполнении «не поддерживающий горение» и «низкое дымо- и газовыделение» в наименовании добавляется аббревиатура «нг-LS».
- Пример наименования:** «eks-10CC-Т3-RE-3/1x35/120-M-нг-LS».

ТЕРМОУСАЖИВАЕМАЯ ТЕХНОЛОГИЯ МОНТАЖА МУФТЫ

Муфты соединительные серий eks-10НН-RE-3-М и eks-10НН-RE-TAC-3-М для трёхжильных кабелей с изоляцией из сшитого полиэтилена (в т. ч. с экраном из сплава TAC) или этиленпропиленовой резины на напряжение 10 кВ

**Техническая спецификация**

Муфты соединительные термоусаживаемые серий eks-10НН-RE-3-М и eks-10НН-RE-TAC-3-М применяются для соединения экранированных (включая и с экраном из гибких стренг термо-коррозионностойкого алюминиевого сплава (TACr)) трёхжильных кабелей с изоляцией из сшитого полиэтилена или этиленпропиленовой резины, с броней или без брони, на напряжение 10 кВ. На очищенные от полупроводящего слоя участки жил кабелей, с небольшим заходом на полупроводящий слой, усаживаются изоляционные термоусаживаемые трубки. Предварительно, для выравнивания напряжённости электрического поля, на срезах полупроводящего слоя жил наматывается несколько витков специальной ленты 2220 с высокой диэлектрической проницаемостью. Восстановление изоляции и снятие напряжённости электрического поля в месте соединения жил обеспечивается конструкцией изолированного болтового соединителя RE-GPH, на который дополнительно усаживается термоусаживаемая трубка с клеевым подслоем. Экранирование жил производится медной лужёной сеткой. Входящая в соответствующие комплекты муфт шина заземления прижимается к экранам (в версиях муфт с ленточным экраном или с экраном из сплава TAC) и/или, в случае кабелей с броней из стальных лент, бронепокровом кабелей пружинными кольцами. В муфтах для кабелей с броней из проволоки (алюминиевых или стальных) фиксация и соединение проволоочной брони кабелей выполняется с помощью специального конусообразного устройства в комплекте с оцинкованными стягивающими силовыми элементами, обеспечивающего как электрический контакт соединяемых бронепокровов кабелей, так и необходимую прочность на разрыв всей конструкции муфты. Внешняя механическая защита и герметизация муфты обеспечивается толстостенной термоусаживаемой трубкой, которая усаживается на предварительно усаженную внутреннюю термоусаживаемую трубку усиления прочности на прокол.

Муфты серий eks-10НН-RE-3-М и eks-10НН-RE-TAC-3-М соответствуют требованиям ГОСТ 13781.0-86, ГОСТ 34839-2022.

В комплект муфты входят:

1. Универсальные изолированные соединители со срывающейся головкой болта RE-GPH;
2. Специальные ленты и мастики;
3. Термоусаживаемые жильная и защитная трубки;
4. Медная лужёная сетка для восстановления экрана кабеля;
5. Комплект для соединения экранов (для кабелей с ленточным экраном или с экраном из сплава TAC) и/или соединения брони кабелей (для кабелей с броней из стальных лент) с использованием непаяной системы заземления, в которую входят шина заземления и пружинные кольца;
6. Пластиковое устройство для фиксации соединяемых кабелей от растяжения сростка в муфте (для кабелей без брони, в муфтах с аббревиатурой «TAC» в наименовании);
7. Металлическое устройство для фиксации соединяемых кабелей от растяжения сростка в муфте (для кабелей с броней из алюминиевых или стальных проволоки, в муфтах с аббревиатурой «W» в наименовании);
8. Защитные перчатки с полиуретановым покрытием.

Тип кабеля: ПвП, АПвП, ПвПу, АПвПу, ПвБП, АПвБП, ПвЭП, АПвЭП, АПвП-TAC, ПвП-TAC, АПвПу-TAC, ПвПу-TAC, АПвПГ-TAC, ПвПГ-TAC, АПвВнг-LS-TAC, АПвКаП2гж-TAC, КА9РВСКБВнг, КА9РВВнг-LS, КА9РВСБВнг-LS, К9РВСКВМнг и другие.

Таблица для формирования заказа

Сечение жил (мм ²)	Обозначение для заказа муфт для кабелей без брони		Обозначение для заказа муфт для бронированных кабелей	
	с экраном из медных проволоки	с лент. экраном или из стренг алюминиевого сплава TAC	с экраном из медных проволоки и с броней из стальных лент	с ленточным экраном или экраном из стренг алюминиевого сплава TAC и с броней из алюминиевых или стальных проволоки
25-50	eks-10НН-RE-3x25/50-М	eks-10НН-RE-TAC-3x25/50-М	eks-10НН-RE-3x25/50-A-М	eks-10НН-RE-TAC-3x25/50-W-М
35-120	eks-10НН-RE-3x35/120-М	eks-10НН-RE-TAC-3x35/120-М	eks-10НН-RE-3x35/120-A-М	eks-10НН-RE-TAC-3x35/120-W-М
150-240	eks-10НН-RE-3x150/240-М	eks-10НН-RE-TAC-3x150/240-М	eks-10НН-RE-3x150/240-A-М	eks-10НН-RE-TAC-3x150/240-W-М
185-400	eks-10НН-RE-3x185/400-М	eks-10НН-RE-TAC-3x185/400-М	eks-10НН-RE-3x185/400-A-М	eks-10НН-RE-TAC-3x185/400-W-М

Примечания:

- При формировании заказа на муфты в исполнении «не поддерживающий горение» и «низкое дымо- и газовыделение» в наименовании добавляется аббревиатура «нг-LS». **Пример наименования:** «eks-10НН-RE-3x35/120-М-нг-LS»;
- При формировании заказа на муфты для кабелей с другим конструктивным сочетанием элементов кабеля необходимо руководствоваться следующими аббревиатурами: 1) муфта для кабелей с медным проволоочным экраном; 2) TAC – экран из стренг алюминиевого сплава TAC; 3) А – броня из стальных лент; 4) W – броня из алюминиевых или стальных проволоки. **Пример наименования при формировании заказа на муфту для кабеля с медным проволоочным экраном с броней из стальных или алюминиевых проволоки:** «eks-10НН-RE-3x35/120-W-М».

БЕЗОГНЕВАЯ ТЕХНОЛОГИЯ МОНТАЖА МУФТЫ

Муфты соединительные серий eks-10CC-RE-3-M и eks-10CC-RE-TAC-3-M для трёхжильных кабелей с изоляцией из сшитого полиэтилена (в т. ч. с экраном из сплава TAC) или этиленпропиленовой резины на напряжение 10 кВ



Техническая спецификация

Муфты соединительные серий eks-10CC-RE-3-M и eks-10CC-RE-TAC-3-M применяются для соединения экранированных (включая и с экраном из гибких стренг термо-коррозионностойкого алюминиевого сплава (TACr)) трёхжильных кабелей с изоляцией из сшитого полиэтилена или этиленпропиленовой резины, с бронёй или без брони, на напряжение 10 кВ. Выравнивание напряжённости электрического поля на срезах полупроводящего слоя жил соединяемых кабелей производится специальной лентой 2220 с высокой диэлектрической проницаемостью. Восстановление изоляции и снятие напряжённости электрического поля в месте соединения жил обеспечивается конструкцией специального корпуса МСХ-Е, который в процессе монтажа надвигается на болтовой соединитель GPH и заполняется полиуретановым компаундом 40G. Экранирование жил производится медной лужёной сеткой. Входящая в соответствующие комплекты муфт шина заземления прижимается к экранам (в версиях муфт с ленточным экраном или с экраном из сплава TAC) и/или, в случае кабелей с бронёй из стальных лент, бронепокровов кабелей пружинными кольцами. В муфтах для кабелей с бронёй из проволок (алюминиевых или стальных) фиксация и соединение проволочной брони кабелей выполняется с помощью специального конусообразного устройства в комплекте с оцинкованными стягивающими силовыми элементами, обеспечивающего как электрический контакт соединяемых бронепокровов кабелей, так и необходимую прочность на разрыв всей конструкции муфты. В версии муфт для кабелей без брони с экраном из гибких стренг термо-коррозионностойкого алюминиевого сплава (TACr) в комплект муфты входят пластиковые фиксаторы усиления прочности на растяжение. Внешняя защита муфты обеспечивается применением трубки холодной усадки ТХУ и армирующим структурным материалом «Атмор-Врап».

Муфты серий eks-10CC-RE-3-M и eks-10CC-RE-TAC-3-M соответствуют требованиям ГОСТ 13781.0-86, ГОСТ 34839-2022.

В комплект муфты входят:

1. Универсальные соединители со срывающейся головкой болта производства GPH;
2. Корпус муфты МСХ-Е с предустановленными трубками холодной усадки;
3. Двухкомпонентный компаунд 40G;
4. Специальные ленты и мастики;
5. Медная лужёная сетка для восстановления экрана кабеля;
6. Комплект для соединения экранов (для кабелей с ленточным экраном или с экраном из сплава TAC) и/или соединения брони кабелей (для кабелей с бронёй из стальных лент) с использованием непаяной системы заземления, в которую входят шина заземления и пружинные кольца;
7. Защитная трубка ТХУ;
8. Пластиковое устройство для фиксации соединяемых кабелей от растяжения сростка в муфте (для кабелей без брони, в муфтах с аббревиатурой «TAC» в наименовании);
9. Металлическое устройство для фиксации соединяемых кабелей от растяжения сростка в муфте (для кабелей с бронёй из алюминиевых или стальных проволок, в муфтах с аббревиатурой «W» в наименовании);
10. Армирующий структурный материал «Атмор-Врап»;
11. Защитные перчатки с полиуретановым покрытием.

Тип кабеля: ПвП, АпвП, ПвПу, АпвПу, ПвБП, АпвБП, ПвЭП, АпвЭП, АпвП-TAC, ПвП-TAC, АпвПу-TAC, ПвПу-TAC, АпвПг-TAC, ПвПг-TAC, АпвБВнг-LS-TAC, АпвКаП2гж-TAC, КА9РВСКБВнг, КА9РВВнг-LS, КА9РВСБВнг-LS, К9РВСКВМнг и другие.

Таблица для формирования заказа

Сечение жил (мм ²)	Обозначение для заказа муфт для кабелей без брони		Обозначение для заказа муфт для бронированных кабелей	
	с экраном из медных проволок	с лент. экраном или из стренг алюминиевого сплава TAC	с экраном из медных проволок и с бронёй из стальных лент	с ленточным экраном или экраном из стренг алюминиевого сплава TAC и с бронёй из алюминиевых или стальных проволок
25-50	eks-10CC-RE-3x25/50-M	eks-10CC-RE-TAC-3x25/50-M	eks-10CC-RE-3x25/50-A-M	eks-10CC-RE-TAC-3x25/50-W-M
35-120	eks-10CC-RE-3x35/120-M	eks-10CC-RE-TAC-3x35/120-M	eks-10CC-RE-3x35/120-A-M	eks-10CC-RE-TAC-3x35/120-W-M
150-240	eks-10CC-RE-3x150/240-M	eks-10CC-RE-TAC-3x150/240-M	eks-10CC-RE-3x150/240-A-M	eks-10CC-RE-TAC-3x150/240-W-M
185-400	eks-10CC-RE-3x185/400-M	eks-10CC-RE-TAC-3x185/400-M	eks-10CC-RE-3x185/400-A-M	eks-10CC-RE-TAC-3x185/400-W-M

Примечания:

- При формировании заказа на муфты в исполнении «не поддерживающий горение» и «низкое дымо- и газовыделение» в наименовании добавляется аббревиатура «нг-LS».
- Пример наименования:** «eks-10CC-RE-3x35/120-M-нг-LS»;
- При формировании заказа на муфты для кабелей с другим конструктивным сочетанием элементов кабеля необходимо руководствоваться следующими аббревиатурами: 1) муфта для кабелей с медным проволочным экраном; 2) TAC – экран из стренг алюминиевого сплава TAC; 3) A – броня из стальных лент; 4) W- броня из алюминиевых или стальных проволок. **Пример наименования при формировании заказа на муфту для кабеля с медным проволочным экраном с бронёй из стальных или алюминиевых проволок:** «eks-10CC-RE-3x35/120-W-M».

БЕЗОГНЕВАЯ ТЕХНОЛОГИЯ МОНТАЖА МУФТЫ

Муфты соединительные eks-10ACT-RE-1-M и eks-10ACC-RE-1-M для воздушного самонесущего кабеля марки Мульти-Виски (multi-wiski) с изоляцией из сшитого полиэтилена на напряжение 10 кВ

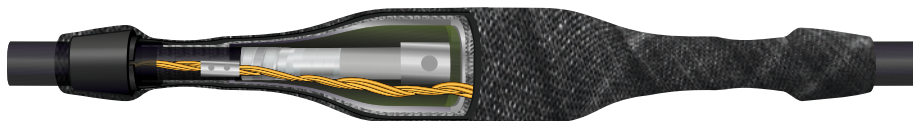

Техническая спецификация

Муфты соединительные с безогневой технологией монтажа eks-10ACT-RE-1-M и eks-10ACC-RE-1-M применяются для соединения воздушных самонесущих экранированных кабелей марки Мульти-Виски (multi-wiski) с изоляцией из сшитого полиэтилена на напряжение 10 кВ. Выравнивание напряжённости электрического поля на срезах полупроводящего слоя жил кабеля производится специальной лентой 2220 с высокой диэлектрической проницаемостью. Восстановление изоляции и снятие напряжённости электрического поля в месте соединения жил обеспечивается конструкцией специального корпуса МСХ-Е, который в процессе монтажа надвигается на болтовой соединитель GPH. Трубки холодной усадки предустановлены на торцы корпуса муфты МСХ-Е в заводских условиях, что обеспечивает необходимую герметизацию и исключает протекание компаунда, заливаемого во внутреннюю полость установленной на болтовой соединитель муфты МСХ-Е. Экранирование жил производится медной лужёной сеткой. Итоговая герметизация муфты версии eks-10ACT-RE-1-M выполняется герметизирующей лентой 2228, версии eks-10ACC-RE-1-M герметизация выполняется трубкой холодной усадки. Необходимая прочность на разрыв обеспечивается применением специальных пластиковых деталей для фиксации соединяемых кабелей от растяжения сростка в муфте и армирующего структурного материала «Агмог-Вгар».

Комплект муфты включает в себя комплектующие материалы на три фазы.

Муфты eks-10ACT-RE-1-M и eks-10ACC-RE-1-M соответствуют требованиям ГОСТ 13781.0-86, ГОСТ 34839-2022.

В комплект муфты входят:

1. Универсальные соединители со срывающейся головкой болта производства GPH;
2. Корпус муфты МСХ-Е с предустановленными трубками холодной усадки;
3. Двухкомпонентный компаунд 40G;
4. Специальные ленты и мастики;
5. Медная лужёная сетка для восстановления экрана кабеля;
6. Комплект для соединения экранов (только для кабелей с медным ленточным экраном);
7. Трубка холодной усадки (только в муфта версии eks-10ACC-RE-1-M);
8. Комплект пластиковых деталей для фиксации соединяемых кабелей от растяжения сростка в муфте;
9. Армирующий структурный материал «Агмог-Вгар»;
10. Защитные перчатки с полиуретановым покрытием.

Технологические особенности:

- безогневая технология монтажа;
- муфта может устанавливаться между опорами на участке воздушного пролета длиной до 50 м;
- простота монтажа;
- высокая степень надёжности;
- подача напряжения сразу после монтажа.

Тип кабеля: Мульти-Виски (multi-wiski).

Таблица для формирования заказа

Сечение жил (мм ²)	Обозначение для заказа муфт на кабели с экраном из медных проволок		Размер (мм)	
	комплект муфты на три фазы	комплект муфты на одну фазу (для ремонтных целей)	длина	диаметр
<i>версия муфт eks-10ACT-RE-1-M с внешней герметизацией лентой 2228</i>				
35-120	eks-10ACT-RE-3/1x35/120-M	eks-10ACT-RE-1x35/120-M	640	64
150-240	eks-10ACT-RE-3/1x150/240-M	eks-10ACT-RE-1x150/240-M	720	75
<i>версия муфт eks-10ACC-RE-1-M с внешней герметизацией трубкой холодной усадки</i>				
35-120	eks-10ACC-RE-3/1x35/120-M	eks-10ACC-RE-1x35/120-M	640	64
150-240	eks-10ACC-RE-3/1x150/240-M	eks-10ACC-RE-1x150/240-M	720	75

Примечания:

- Наименования комплектов муфт для кабелей с медным ленточным экраном имеют дополнительное обозначение в виде буквы «Ф». **Пример наименований при формировании заказа:** «eks-10ACT-RE-ТАС-1x35/120-М»;
- По умолчанию, в комплект муфты входят комплектующие материалы для трёх фаз. Для ремонтных целей предусмотрена возможность заказа комплекта муфты на одну фазу (соответствующий столбец в таблице для формирования заказа).

ТЕРМОУСАЖИВАЕМАЯ ТЕХНОЛОГИЯ МОНТАЖА МУФТЫ

Муфты соединительные ремонтные серий eks-10HH-RE-Рем-М и eks-10HH-RE-TAC-Рем-М для кабелей с изоляцией из сшитого полиэтилена (в т. ч. с экраном из сплава TAC) или этиленпропиленовой резины на напряжение 10 кВ



Версия eks-10HH-RE-Рем-1-М – для 1-жильных кабелей
Версия eks-10HH-RE-Рем-3-М – для 3-жильных кабелей

▪ **Возможность устранить повреждение на кабеле одной ремонтной муфтой вместо двух соединительных муфт**

Техническая спецификация

Муфты соединительные ремонтные серий eks-10HH-RE-Рем-М и eks-10HH-RE-TAC-Рем-М применяются для соединения экранированных (включая и с экраном из гибких стренг термо-коррозионностойкого алюминиевого сплава (TACг)) одножильных и трёхжильных кабелей с изоляцией из сшитого полиэтилена или этиленпропиленовой резины, с броней или без брони, на напряжение 10 кВ. Используя вставки из токопроводящих жил длиной до 550 мм, применение одной из указанных муфт позволяет устранить повреждение на кабеле одной ремонтной муфтой вместо двух соединительных муфт. Восстановление изоляции и снятие напряжённости электрического поля в месте соединения жил обеспечивается конструкцией изолированного болтового соединителя RE-GPH. Экранирование муфты производится медной лужёной сеткой. Входящая в соответствующие комплекты муфт шина заземления прижимается к экранам (в версиях муфт с ленточным экраном или с экраном из сплава TAC) и/или, в случае кабелей с броней из стальных лент, бронепокровом кабелей пружинными кольцами. Внешняя защита муфты обеспечивается применением толстостенной термоусаживаемой трубки. Муфты серий eks-10HH-RE-Рем-М и eks-10HH-RE-TAC-Рем-М соответствуют требованиям ГОСТ 13781.0-86, ГОСТ 34839-2022.

В комплект муфты входят:

1. Универсальные изолированные соединители со срывающейся головкой болта RE-GPH;
2. Специальные ленты и мастики;
3. Термоусаживаемые жильная и защитная трубки;
4. Медная лужёная сетка для восстановления экрана кабеля;
5. Комплект для соединения экранов (для кабелей с ленточным экраном или с экраном из сплава TAC) и/или соединения брони кабелей (для кабелей с броней из стальных лент) с использованием непаяной системы заземления, в которую входят шина заземления и ППД;
6. Защитные перчатки с полиуретановым покрытием.

Тип кабеля: ПвП, АПвП, ПвПу, АПвПу, ПвБП, АПвБП, ПвЭП, АПвЭП, АПвП-TAC, ПвП-TAC, АПвПу-TAC, ПвПу-TAC, АПвПг-TAC, ПвПг-TAC, АПвБВнг-LS-TAC, АПвКаПгж-TAC, КА9РВСКБВнг, КА9РВВнг-LS, КА9РВСБВнг-LS, К9РВСКВМнг и другие.

Таблица для формирования заказа на муфты для 1-жильных кабелей

Сечение жил (мм ²)	Обозначение для заказа муфт для кабелей без брони		Обозначение муфт для кабелей с броней из стальных лент
	с экраном из медных проволок	с лент. экраном или из стренг алюминиевого сплава TAC	с экраном из медных проволок
25-50	eks-10HH-RE-Рем-1x25/50-М	eks-10HH-RE-TAC-Рем-1x25/50-М	eks-10HH-RE-Рем-1x25/50-A-М
35-120	eks-10HH-RE-Рем-1x35/120-М	eks-10HH-RE-TAC-Рем-1x35/120-М	eks-10HH-RE-Рем-1x35/120-A-М
150-240	eks-10HH-RE-Рем-1x150/240-М	eks-10HH-RE-TAC-Рем-1x150/240-М	eks-10HH-RE-Рем-1x150/240-A-М
185-400	eks-10HH-RE-Рем-1x185/400-М	eks-10HH-RE-TAC-Рем-1x185/400-М	eks-10HH-RE-Рем-1x185/400-A-М
400-630	eks-10HH-RE-Рем-1x400/630-М	eks-10HH-RE-TAC-Рем-1x400/630-М	eks-10HH-RE-Рем-1x400/630-A-М

Таблица для формирования заказа на муфты для 3-х жильных кабелей

Сечение жил (мм ²)	Обозначение для заказа муфт для кабелей без брони		Обозначение муфт для кабелей с броней из стальных лент
	с экраном из медных проволок	с лент. экраном или из стренг алюминиевого сплава TAC	с экраном из медных проволок
25-50	eks-10HH-RE-Рем3x25/50-М	eks-10HH-RE-TAC-Рем-3x25/50-М	eks-10HH-RE-Рем-3x25/50-A-М
35-120	eks-10HH-RE-Рем-3x35/120-М	eks-10HH-RE-TAC-Рем-3x35/120-М	eks-10HH-RE-Рем-3x35/120-A-М
150-240	eks-10HH-RE-Рем-3x150/240-М	eks-10HH-RE-TAC-Рем-3x150/240-М	eks-10HH-RE-Рем-3x150/240-A-М
185-400	eks-10HH-RE-Рем-3x185/400-М	eks-10HH-RE-TAC-Рем-3x185/400-М	eks-10HH-RE-Рем-3x185/400-A-М

Примечание:

- При формировании заказа на муфты в исполнении «не поддерживающий горение» и «низкое дымо- и газовыделение» в наименование добавляется аббревиатура «нг-LS».
Пример наименования при формировании заказа: «eks-10HH-RE-Рем-3x35/120-М-нг-LS».

ТЕРМОУСАЖИВАЕМАЯ ТЕХНОЛОГИЯ МОНТАЖА МУФТЫ

Муфты концевые серии rek-10НН2-1-М для одножильных кабелей с изоляцией из сшитого полиэтилена (в т. ч. с экраном из сплава ТАС) или этиленпропиленовой резины на напряжение 10 кВ

**Техническая спецификация**

Муфты концевые термоусаживаемые серии rek-10НН2-1-М применяются для экранированных (включая и с экраном из гибких стренг термо-коррозионностойкого алюминиевого сплава (ТАСг)) одножильных кабелей с изоляцией из сшитого полиэтилена или этиленпропиленовой резины, с броней или без брони, на напряжение 10 кВ. На очищенный от полупроводящего слоя участок жилы кабеля усаживается внутренняя изоляционная термоусаживаемая трубка чёрного цвета, а в конце монтажа муфты усаживается внешняя трекингостойкая термоусаживаемая трубка. Выравнивание напряжённости электрического поля на срезе полупроводящего слоя жилы обеспечивается применением специальной ленты 2220 с высокой диэлектрической проницаемостью. Участок от среза полупроводящего слоя до корешка кабеля (с заходом на медный экран) обматывается медной сеткой. Комплект непаяной системы заземления, входящий в соответствующие комплекты муфт, включает в себя шину заземления и пружинные кольца. В муфтах для наружной установки на жилы усаживаются термоусаживаемые изоляторы.

Муфты серии rek-10НН2-1-М соответствуют требованиям ГОСТ 13781.0-86, ГОСТ 34839-2022.

В комплект муфты входят:

1. Универсальные наконечники со срывающейся головкой болта производства GPH;
2. Специальные ленты;
3. Изоляционная и защитная трекингостойкая термоусаживаемая трубка;
4. Трекингостойкие термоусаживаемые изоляторы для муфт наружной установки;
5. Комплект для заземления на основе непаяной системы, в которую входят заземляющий провод и пружинные кольца (только для кабелей с медным ленточным экраном и/или бронированных кабелей);
6. Защитные перчатки с полиуретановым покрытием.

Тип кабеля: ПвП, АпвП, ПвПу, АпвПу, ПвБП, АпвБП, ПвЭП, АпвЭП, АпвП-ТАС, ПвП-ТАС, АпвПу-ТАС, ПвПу-ТАС, АпвПГ-ТАС, ПвПг-ТАС, АпвБВнг-LS-ТАС, АпвКаП2гж-ТАС, КА9РВСКБВнг, КА9РВВнг-LS, КА9РВСБВнг-LS, К9РВСКВМнг и другие.

Таблица для формирования заказа концевых муфт наружной установки

Сечение жил (мм ²)	Обозначение для заказа муфт для кабелей без брони		Обозначение для заказа муфт для бронированных кабелей	
	с экраном из медных проволок	с лент. экраном или из стренг алюминиевого сплава ТАС	с экраном из медных проволок и с броней из стальных лент	с лент. экраном или из стренг алюминиевого сплава ТАС и с броней из стальных лент
35-120	rek-10НН2-3/1x35/120-M12	rek-10НН2-ТАС-3/1x35/120-M12	rek-10НН2-3/1x35/120-A-M12	rek-10НН2-ТАС-3/1x35/120-A-M12
150-240	rek-10НН2-3/1x150/240-M12	rek-10НН2-ТАС-3/1x150/240-M12	rek-10НН2-3/1x150/240-A-M12	rek-10НН2-ТАС-3/1x150/240-A-M12
185-400	rek-10НН2-3/1x185/400-M16	rek-10НН2-ТАС-3/1x185/400-M16	rek-10НН2-3/1x185/400-A-M16	rek-10НН2-ТАС-3/1x185/400-A-M16
400-630	rek-10НН2-3/1x400/630-M16	rek-10НН2-ТАС-3/1x400/630-M16	rek-10НН2-3/1x400/630-A-M16	rek-10НН2-ТАС-3/1x400/630-A-M16
800	rek-10НН2-3/1x800-M16	rek-10НН2-ТАС-3/1x800-M16	rek-10НН2-3/1x800-A-M16	rek-10НН2-ТАС-3/1x800-A-M16

Таблица для формирования заказа концевых муфт внутренней установки

Сечение жил (мм ²)	Обозначение для заказа муфт для кабелей без брони		Обозначение для заказа муфт для бронированных кабелей	
	с экраном из медных проволок	с лент. экраном или из стренг алюминиевого сплава ТАС	с экраном из медных проволок и с броней из стальных лент	с лент. экраном или из стренг алюминиевого сплава ТАС и с броней из стальных лент
35-120	rek-10НН-3/1x35/120-M12	rek-10НН-ТАС-3/1x35/120-M12	rek-10НН-3/1x35/120-A-M12	rek-10НН-ТАС-3/1x35/120-A-M12
150-240	rek-10НН-3/1x150/240-M12	rek-10НН-ТАС-3/1x150/240-M12	rek-10НН-3/1x150/240-A-M12	rek-10НН-ТАС-3/1x150/240-A-M12
185-400	rek-10НН-3/1x185/400-M16	rek-10НН-ТАС-3/1x185/400-M16	rek-10НН-3/1x185/400-A-M16	rek-10НН-ТАС-3/1x185/400-A-M16
400-630	rek-10НН-3/1x400/630-M16	rek-10НН-ТАС-3/1x400/630-M16	rek-10НН-3/1x400/630-A-M16	rek-10НН-ТАС-3/1x400/630-A-M16
800	rek-10НН-3/1x800-M16	rek-10НН-ТАС-3/1x800-M16	rek-10НН-3/1x800-A-M16	rek-10НН-ТАС-3/1x800-A-M16

Примечания:

- В комплект муфты для одножильного кабеля входят материалы для одной фазы;
- В случае, если размещается заказ на комплект концевой муфты только на одну фазу, цифра «3» в наименовании комплекта меняется на цифру «1».
- **Пример наименования при формировании заказа на одну фазу:** «rek-10НН-1/1x35/120-M12»;
- При необходимости заказа концевых муфт с болтовыми наконечниками GPH под болт другого размера (например "M16» вместо «M12») указывайте нужный размер в наименовании муфты последними двумя цифрами;
- Комплекты муфт для кабелей с броней из алюминиевых или стальных проволок поставляются по запросу.

ТЕРМОУСАЖИВАЕМАЯ ТЕХНОЛОГИЯ МОНТАЖА МУФТЫ

Муфты концевые серии rek-10НН2-(К)-3-М для трёхжильных кабелей с изоляцией из сшитого полиэтилена (в т. ч. с экраном из сплава ТАС) или этиленпропиленовой резины на напряжение 10 кВ

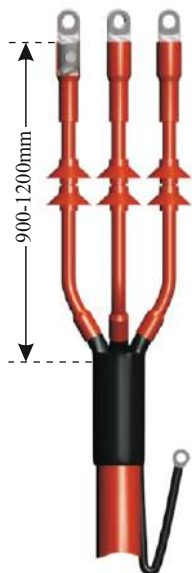

Техническая спецификация

Муфты термоусаживаемые концевые серии rek-10НН2-(К)-3-М применяются для экранированных (включая и с экраном из гибких стренг термо-коррозионностойкого алюминиевого сплава (ТАСг)) трёхжильных кабелей с изоляцией из сшитого полиэтилена или этиленпропиленовой резины, с броней или без брони, на напряжение 10 кВ. На очищенные от полупроводящего слоя участки жил кабеля усаживаются внутренние изоляционные термоусаживаемые трубки черного цвета, а в конце монтажа муфты усаживаются внешние трекингоустойкие термоусаживаемые трубки. Комплект непаяной системы заземления, входящий в соответствующие комплекты муфт, включает в себя шину заземления и пружинные кольца. Выравнивание напряженности электрического поля на срезах полупроводящего слоя жил обеспечивается применением специальной ленты 2220 с высокой диэлектрической проницаемостью. Участки от среза полупроводящего слоя токопроводящих жил до корешка кабеля (с заходом на медный экран) оборачиваются медной сеткой. Герметизация корешка кабеля в версии rek-10НН2-3-М осуществляется с помощью термоусаживаемой перчатки, а в версии rek-10НН2-К-3-М холодноусаживаемой перчаткой с заполнением перчатки полиуретановым компаундом, применение которого обеспечивает повышенную прочность в корешке кабеля. В муфтах для наружной установки на жилы усаживаются термоусаживаемые изоляторы.

Муфты rek-10НН2-(К)-3-М и rek-10НН-(К)-3-М соответствуют требованиям ГОСТ 13781.0-86, ГОСТ 34839-2022.

В комплект муфты входят:

1. Универсальные наконечники со срывающейся головкой болта производства GPH;
2. Специальные ленты и мастики;
3. Изоляционные и защитные трекингоустойкие термоусаживаемые трубки;
4. Трекингоустойкие термоусаживаемые изоляторы для муфт наружной установки;
5. Комплект для заземления на основе непаяной системы, в которую входят заземляющий провод и пружинные кольца (только для кабелей с медным ленточным экраном и/или бронированных кабелей);
6. Термоусаживаемая перчатка (в версии муфт rek-10НН2-3-М и rek-10НН-3-М);
7. Перчатка холодной усадки (в версии муфт rek-10НН2-К-3-М и rek-10НН-К-3-М);
8. Полиуретановый компаунд (в версии муфт rek-10НН2-К-3-М и rek-10НН-К-3-М);
9. Защитные перчатки с полиуретановым покрытием.

Тип кабеля: ПвП, АпвП, ПвПу, АпвПу, ПвБП, АпвБП, ПвЭП, АпвЭП, АпвП-ТАС, ПвП-ТАС, АпвПу-ТАС, ПвПу-ТАС, АпвПг-ТАС, ПвПг-ТАС, АпвБВнг-LS-ТАС, АпвКаП2гж-ТАС, КА9РВСКБВнг, КА9РВВнг-LS, КА9РВСБВнг-LS, К9РВСКВМнг и другие.

Таблица для формирования заказа концевых муфт наружной установки

Сечение жил (мм ²)	Обозначение для заказа муфт для кабелей без брони		Обозначение для заказа муфт для бронированных кабелей	
	с экраном из медных проволок	с лент. экраном или из стренг алюминиевого сплава ТАС	с экраном из медных проволок и с броней из стальных лент	с лент. экраном или из стренг алюминиевого сплава ТАС и с броней из стальных лент
16-50	rek-10НН2-3x16/50-M12	rek-10НН2-ТАС-3x16/50-M12	rek-10НН2-3x16/50-A-M12	rek-10НН2-ТАС-3x16/50-A-M12
35-120	rek-10НН2-3x35/120-M12	rek-10НН2-ТАС-3x35/120-M12	rek-10НН2-3x35/120-A-M12	rek-10НН2-ТАС-3x35/120-A-M12
150-240	rek-10НН2-3x150/240-M12	rek-10НН2-ТАС-3x150/240-M12	rek-10НН2-3x150/240-A-M12	rek-10НН2-ТАС-3x150/240-A-M12
185-400	rek-10НН2-3x185/400-M16	rek-10НН2-ТАС-3x185/400-M16	rek-10НН2-3x185/400-A-M16	rek-10НН2-ТАС-3x185/400-A-M16

Таблица для формирования заказа концевых муфт внутренней установки

Сечение жил (мм ²)	Обозначение для заказа муфт для кабелей без брони		Обозначение для заказа муфт для бронированных кабелей	
	с экраном из медных проволок	с лент. экраном или из стренг алюминиевого сплава ТАС	с экраном из медных проволок и с броней из стальных лент	с лент. экраном или из стренг алюминиевого сплава ТАС и с броней из стальных лент
16-50	rek-10НН-3x16/50-M12	rek-10НН-ТАС-3x16/50-M12	rek-10НН-3x16/50-A-M12	rek-10НН-ТАС-3x16/50-A-M12
35-120	rek-10НН-3x35/120-M12	rek-10НН-ТАС-3x35/120-M12	rek-10НН-3x35/120-A-M12	rek-10НН-ТАС-3x35/120-A-M12
150-240	rek-10НН-3x150/240-M12	rek-10НН-ТАС-3x150/240-M12	rek-10НН-3x150/240-A-M12	rek-10НН-ТАС-3x150/240-A-M12
185-400	rek-10НН-3x185/400-M16	rek-10НН-ТАС-3x185/400-M16	rek-10НН-3x185/400-A-M16	rek-10НН-ТАС-3x185/400-A-M16

Примечания:

- При необходимости заказа концевых муфт с длиной разделки 1200мм добавляйте в наименовании муфты аббревиатуру «Н4» перед обозначением наконечника.
Пример наименования при формировании заказа: «rek-10НН2-3x150/240-Н4-M12»;
- При необходимости заказа концевых муфт с болтовыми наконечниками GPH под болт другого размера (например «M16» вместо «M12») указывайте нужный размер в наименовании муфты последними двумя цифрами;
- При необходимости заказа концевой муфты (усиленной в корешке кабеля) версии с перчаткой холодной усадки добавляйте в наименование букву «К».
Пример наименования концевой муфты с перчаткой холодной усадки: rek-10НН2-К-3x35/120-M12;
- Комплекты муфт для кабелей с броней из алюминиевых или стальных проволок поставляются по запросу.

ИННОВАЦИОННОЕ РЕШЕНИЕ - высокая стойкость к образованию трингов!

Муфты концевые серии rek-10CH2-1-M для одножильных кабелей с изоляцией из сшитого полиэтилена (в т. ч. с экраном из сплава ТАС) или этиленпропиленовой резины, на напряжение 10 кВ

**Техническая спецификация**

Муфты концевые с комбинированной технологией снятия напряжённости электрического поля серии rek-10CH2-1-M применяются для экранированных (включая и с экраном из гибких стренг термо-коррозионностойкого алюминиевого сплава (ТАСр)) одножильных кабелей с изоляцией из сшитого полиэтилена или этиленпропиленовой резины, с бронёй или без брони, на напряжение 10 кВ. На очищенный от полупроводящего слоя участок жилы кабеля, поверх предварительно намотанной специальной ленты 2220 с высокой диэлектрической проницаемостью на участке среза полупроводящего слоя жилы кабеля, устанавливается жильная холодноусаживаемая муфта МСХ, которая заполняется полиуретановым компаундом 40G. Трубки холодной усадки предустановлены на торцы корпуса муфты МСХ в заводских условиях, что в процессе монтажа обеспечивает необходимую герметизацию при установке на токопроводящую жилу. Комбинированное применение ленты 2220 и выведение полупроводящего слоя на внешний контур корпуса муфты обеспечивает равномерное распределение силовых линий в зоне напряжённости электромагнитного поля. Комплект непаяной системы заземления, входящий в соответствующие комплекты муфт, включает в себя шину заземления и пружинные кольца. На жилу устанавливается внешняя трекингостойкая термоусаживаемая трубка. В муфтах для наружной установки на жилу усаживаются термоусаживаемые изоляторы. Муфты серии rek-10CH2-1-M соответствуют требованиям ГОСТ 13781.0-86, ГОСТ 34839-2022.

В комплект муфты входят:

1. Универсальные наконечники со срывающейся головкой болта производства GPH;
2. Специальные ленты;
3. Корпус муфты МСХ с предустановленными трубками холодной усадки;
4. Двухкомпонентный компаунд 40G;
5. Трекингостойкие термоусаживаемые трубки;
6. Трекингостойкие термоусаживаемые изоляторы для муфт наружной установки;
7. Комплект для заземления на основе непаяной системы, в которую входят заземляющий провод и пружинные кольца (только для кабелей с медным ленточным экраном и/или бронированных кабелей);
8. Защитные перчатки с полиуретановым покрытием.

Тип кабеля: ПвП, АПвП, ПвПу, АПвПу, ПвБП, АПвБП, ПвЭП, АПвЭП, АПвП-ТАС, ПвП-ТАС, АПвПу-ТАС, ПвПу-ТАС, АПвПГ-ТАС, ПвПг-ТАС, АПвБВнг-LS-ТАС, АПвКаП2гж-ТАС, КА9РВСКБВнг, КА9РВВнг-LS, КА9РВСБВнг-LS, К9РВСКВМнг и другие.

Таблица для формирования заказа концевых муфт наружной установки

Сечение жил (мм ²)	Обозначение для заказа муфт для кабелей без брони		Обозначение для заказа муфт для бронированных кабелей	
	с экраном из медных проволок	с лент. экраном или из стренг алюминиевого сплава ТАС	с экраном из медных проволок и с бронёй из стальных лент	с лент. экраном или из стренг алюминиевого сплава ТАС и с бронёй из стальных лент
35-120	rek-10CH2-3/1x35/120-M12	rek-10CH2-TAC-3/1x35/120-M12	rek-10CH2-3/1x35/120-A-M12	rek-10CH2-TAC-3/1x35/120-A-M12
150-240	rek-10CH2-3/1x150/240-M12	rek-10CH2-TAC-3/1x150/240-M12	rek-10CH2-3/1x150/240-A-M12	rek-10CH2-TAC-3/1x150/240-A-M12
185-400	rek-10CH2-3/1x185/400-M16	rek-10CH2-TAC-3/1x185/400-M16	rek-10CH2-3/1x185/400-A-M16	rek-10CH2-TAC-3/1x185/400-A-M16
400-630	rek-10CH2-3/1x400/630-M16	rek-10CH2-TAC-3/1x400/630-M16	rek-10CH2-3/1x400/630-A-M16	rek-10CH2-TAC-3/1x400/630-A-M16
800	rek-10CH2-3/1x800-M16	rek-10CH2-TAC-3/1x800-M16	rek-10CH2-3/1x800-A-M16	rek-10CH2-TAC-3/1x800-A-M16

Таблица для формирования заказа концевых муфт внутренней установки

Сечение жил (мм ²)	Обозначение для заказа муфт для кабелей без брони		Обозначение для заказа муфт для бронированных кабелей	
	с экраном из медных проволок	с лент. экраном или из стренг алюминиевого сплава ТАС	с экраном из медных проволок и с бронёй из стальных лент	с лент. экраном или из стренг алюминиевого сплава ТАС и с бронёй из стальных лент
35-120	rek-10CH-3/1x35/120-M12	rek-10CH-TAC-3/1x35/120-M12	rek-10CH-3/1x35/120-A-M12	rek-10CH-TAC-3/1x35/120-A-M12
150-240	rek-10CH-3/1x150/240-M12	rek-10CH-TAC-3/1x150/240-M12	rek-10CH-3/1x150/240-A-M12	rek-10CH-TAC-3/1x150/240-A-M12
185-400	rek-10CH-3/1x185/400-M16	rek-10CH-TAC-3/1x185/400-M16	rek-10CH-3/1x185/400-A-M16	rek-10CH-TAC-3/1x185/400-A-M16
400-630	rek-10CH-3/1x400/630-M16	rek-10CH-TAC-3/1x400/630-M16	rek-10CH-3/1x400/630-A-M16	rek-10CH-TAC-3/1x400/630-A-M16
800	rek-10CH-3/1x800-M16	rek-10CH-TAC-3/1x800-M16	rek-10CH-3/1x800-A-M16	rek-10CH-TAC-3/1x800-A-M16

Примечания:

- В комплект муфты для одножильного кабеля входят материалы для одной фазы;
- В случае, если размещается заказ на комплект концевой муфты только на одну фазу, цифра «3» в наименовании комплекта меняется на цифру «1».
- **Пример наименования при формировании заказа на одну фазу:** «rek-10CH-1/1x35/120-M12»;
- При необходимости заказа концевых муфт с болтовыми наконечниками GPH под болт другого размера (например "M16" вместо "M12") указывайте нужный размер в наименовании муфты последними двумя цифрами;
- Комплекты муфт для кабелей с бронёй из алюминиевых или стальных проволок поставляются по запросу.

ИННОВАЦИОННОЕ РЕШЕНИЕ - высокая стойкость к образованию трингов!

Муфты концевые серии rek-10CH2-(К)3-М для трёхжильных кабелей с изоляцией из сшитого полиэтилена (в т. ч. с экраном из сплава ТАС) или этиленпропиленовой резины, на напряжение 10 кВ

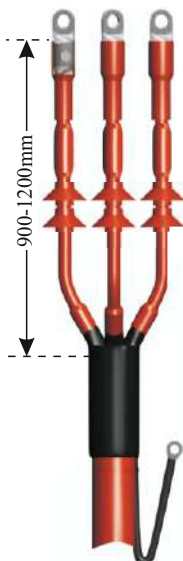

Техническая спецификация

Муфты концевые серий rek-10CH2-(К)3-М и rek-10CH-(К)3-М применяются для экранированных трёхжильных кабелей с изоляцией из сшитого полиэтилена или этиленпропиленовой резины, с броней или без брони, на напряжение 10 кВ. На очищенный от полупроводящего слоя участок жилы кабеля, поверхность предварительно намотанной специальной ленты 2220 с высокой диэлектрической проницаемостью на участке среза полупроводящего слоя жилы кабеля, устанавливается жильная холодноусаживаемая муфта МСХ, которая заполняется полиуретановым компаундом 40G. Трубки холодной усадки предустановлены на торцы корпуса муфты МСХ в заводских условиях, что в процессе монтажа обеспечивает необходимую герметизацию при установке на токопроводящую жилу. Комбинированное применение ленты 2220 и выведение полупроводящего слоя на внешний контур корпуса муфты обеспечивает равномерное распределение силовых линий в зоне напряжённости электромагнитного поля. Комплект непаяной системы заземления, входящий в соответствующие комплекты муфт, включает в себя шину заземления и пружинные кольца. Герметизация корешка кабеля в версии rek-10CH2-3-М осуществляется с помощью термоусаживаемой перчатки, а в версии rek-10CH2-К-3-М холодноусаживаемой перчаткой с наполнением перчатки полиуретановым компаундом. В муфтах для наружной установки на жилы усаживаются термоусаживаемые изоляторы.

Муфты серии rek-10CH2-(К)3-М соответствуют требованиям ГОСТ 13781.0-86, ГОСТ 34839-2022.

В комплект муфты входят:

1. Универсальные наконечники со срывающейся головкой болта производства GPH;
2. Специальные ленты;
3. Корпус муфты МСХ с предустановленными трубками холодной усадки;
4. Двухкомпонентный компаунд 40G;
5. Трекингоустойкие термоусаживаемые трубки;
6. Трекингоустойкие термоусаживаемые изоляторы для муфт наружной установки;
7. Комплект для заземления на основе непаяной системы, в которую входят заземляющий провод и пружинные кольца (только для кабелей с медным ленточным экраном и/или бронированных кабелей);
8. Термоусаживаемая перчатка (только в версии муфт rek-10CH2-3-М и rek-10CH-3-М);
9. Перчатка холодной усадки (только в версии муфт rek-10CH2-К-3-М и rek-10CH-К-3-М);
10. Полиуретановый компаунд (только в версии муфт rek-10CH2-К-3-М и rek-10CH-К-3-М);
11. Защитные перчатки с полиуретановым покрытием.

Тип кабеля: ПвП, АпвП, ПвПу, АпвПу, ПвБП, АпвБП, ПвЭП, АпвЭП, АпвП-ТАС, ПвП-ТАС, АпвПу-ТАС, ПвПу-ТАС, АпвПГ-ТАС, ПвПГ-ТАС, АпвБВнг-LS-ТАС, АпвКаПгж-ТАС, КА9РВСКБВнг, КА9РВВнг-LS, КА9РВСБВнг-LS, К9РВСКВнг и другие.

Таблица для формирования заказа концевых муфт наружной установки

Сечение жил (мм ²)	Обозначение для заказа муфт для кабелей без брони		Обозначение для заказа муфт для бронированных кабелей	
	с экраном из медных проволок	с лент. экраном или из стренг алюминиевого сплава ТАС	с экраном из медных проволок и с броней из стальных лент	с лент. экраном или из стренг алюминиевого сплава ТАС и с броней из стальных лент
16-50	rek-10CH2-3x16/50-M12	rek-10CH2-TAC-3x16/50-M12	rek-10CH2-3x16/50-A-M12	rek-10CH2-TAC-3x16/50-A-M12
35-120	rek-10CH2-3x35/120-M12	rek-10CH2-TAC-3x35/120-M12	rek-10CH2-3x35/120-A-M12	rek-10CH2-TAC-3x35/120-A-M12
150-240	rek-10CH2-3x150/240-M12	rek-10CH2-TAC-3x150/240-M12	rek-10CH2-3x150/240-A-M12	rek-10CH2-TAC-3x150/240-A-M12
185-400	rek-10CH2-3x185/400-M16	rek-10CH2-TAC-3x185/400-M16	rek-10CH2-3x185/400-A-M16	rek-10CH2-TAC-3x185/400-A-M16

Таблица для формирования заказа концевых муфт внутренней установки

Сечение жил (мм ²)	Обозначение для заказа муфт для кабелей без брони		Обозначение для заказа муфт для бронированных кабелей	
	с экраном из медных проволок	с лент. экраном или из стренг алюминиевого сплава ТАС	с экраном из медных проволок и с броней из стальных лент	с лент. экраном или из стренг алюминиевого сплава ТАС и с броней из стальных лент
16-50	rek-10CH-3x16/50-M12	rek-10CH-TAC-3x16/50-M12	rek-10CH-3x16/50-A-M12	rek-10CH-TAC-3x16/50-A-M12
35-120	rek-10CH-3x35/120-M12	rek-10CH-TAC-3x35/120-M12	rek-10CH-3x35/120-A-M12	rek-10CH-TAC-3x35/120-A-M12
150-240	rek-10CH-3x150/240-M12	rek-10CH-TAC-3x150/240-M12	rek-10CH-3x150/240-A-M12	rek-10CH-TAC-3x150/240-A-M12
185-400	rek-10CH-3x185/400-M16	rek-10CH-TAC-3x185/400-M16	rek-10CH-3x185/400-A-M16	rek-10CH-TAC-3x185/400-A-M16

Примечания:

- При необходимости заказа концевых муфт с болтовыми наконечниками GPH под болт другого размера (например «M16» вместо «M12») указывайте нужный размер в наименовании муфты последними двумя цифрами;
- При необходимости заказа концевых муфт с длиной разделки 1200мм добавляйте в наименование муфты аббревиатуру «Н4» перед обозначением наконечника.
Пример наименований при формировании заказа: rek-10CH2-3x150/240-Н4-M12;
- При необходимости заказа концевой муфты (усиленной в корешке кабеля) версии с перчаткой холодной усадки добавляйте в наименование букву «К».
Пример наименования концевой муфты с перчаткой холодной усадки: rek-10CH2-К-3x35/120-M12;
- Комплекты муфт для кабелей с броней из алюминиевых или стальных проволок поставляются по запросу.

БЕЗОГНЕВАЯ ТЕХНОЛОГИЯ МОНТАЖА МУФТЫ**Муфта концевая rek-10EP2-1-М наружной установки для одножильных кабелей с изоляцией из сшитого полиэтилена (в т. ч. с экраном из сплава ТАС) или этиленпропиленовой резины на напряжение 10 кВ****Техническая спецификация**

Муфта концевая rek-10EP2-1-М предназначена для одножильных экранированных (включая и с экраном из гибких стренг термо-коррозионностойкого алюминиевого сплава (ТАСr)) кабелей с изоляцией из сшитого полиэтилена, с пластмассовой оболочкой, с бронёй и без брони, на напряжение 10 кВ.

Муфта серии rek-10EP2-1-М представляет собой концевую муфту холодной усадки из силиконовой резины нового поколения. Тело муфты с интегрированными в него элементами поставляется в растянутом состоянии на спиральном каркасе. В процессе монтажа каркас удаляется, в результате чего элементы усаживаются на разделанный под оконцевание кабель. В комплект муфты входит дополнительная трубка холодной усадки, применение которой обеспечивает необходимую длину пути тока утечки в соответствии с действующими ПУЭ. Муфта подходит для любых типов наконечников, базовая версия комплектации включает в себя болтовой наконечник производства GRH (Nexans).

Муфта rek-10EP2-1-М соответствует требованиям ГОСТ 13781.0-86, ГОСТ 34839-2022.

В комплект муфты входят:

1. Тело концевой муфты QTP;
2. Специальные ленты;
3. Трубка холодной усадки (ТХУ PST) для увеличения длины пути утечки тока внешней изоляции;
4. Комплект для заземления на основе непаяной системы, в которую входят заземляющий провод и пружинные кольца (только для кабелей с ленточным экраном или с экраном из гибких стренг термо-коррозионностойкого алюминиевого сплава (ТАСr), и/или бронированных кабелей);
5. Защитные перчатки с полиуретановым покрытием.

Технологические особенности:

- Простота монтажа путём удаления спиралевидного каркаса;
- Компактная конструкция;
- Широкий диапазон применения по сечениям;
- Изолятор из силиконового каучука НТВ значительно повышает устойчивость к утечкам тока и погодным воздействиям;
- Технология холодной усадки не требует применения огня/нагрева и специального инструмента;
- Подача напряжения сразу после монтажа.

Тип кабеля: ПвП, АПвП, ПвПу, АПвПу, ПвБП, АПвБП, ПвЭП, АПвЭП, АПвП-ТАС, ПвП-ТАС, АПвПу-ТАС, ПвПу-ТАС, АПвПГ-ТАС, ПвПг-ТАС, АПвБВнг-LS-ТАС, АПвКаП2гж-ТАС, КА9РВСКБВнг, КА9РВВнг-LS, КА9РВСБВнг-LS, К9РВСКВМнг и другие.

Таблица для формирования заказа концевых муфт наружной установки

Сечение жил (мм ²)	Обозначение для заказа муфт для кабелей без брони		Обозначение для заказа муфт для бронированных кабелей	
	с экраном из медных проволок	с лент. экраном или из стренг алюминиевого сплава ТАС	с экраном из медных проволок и с бронёй из стальных лент	с лент. экраном или из стренг алюминиевого сплава ТАС и с бронёй из стальных лент
50-120	rek-10EP2-3/1x50/120-M12	rek-10EP2-ТАС-3/1x50/120-M12	rek-10EP2-3/1x50/120-A-M12	rek-10EP2-ТАС-3/1x50/120-A-M12
150-240	rek-10EP2-3/1x150/240-M12	rek-10EP2-ТАС-3/1x150/240-M12	rek-10EP2-3/1x150/240-A-M12	rek-10EP2-ТАС-3/1x150/240-A-M12
185-300	rek-10EP2-3/1x185/300-M16	rek-10EP2-ТАС-3/1x185/300-M16	rek-10EP2-3/1x185/300-A-M16	rek-10EP2-ТАС-3/1x185/300-A-M16
400-630	rek-10EP2-3/1x400/630-M16	rek-10EP2-ТАС-3/1x400/630-M16	rek-10EP2-3/1x400/630-A-M16	rek-10EP2-ТАС-3/1x400/630-A-M16

Примечания:

- В комплект муфты для одножильного кабеля входят материалы на три фазы;
 - В случае, если размещается заказ на комплект концевой муфты только на одну фазу, цифра «3» в наименовании комплекта меняется на цифру «1».
- Пример наименования при формировании заказа на одну фазу:** «rek-10EP2-1/1x50/120-М»;
- При необходимости заказа концевых муфт с болтовыми наконечниками GRH под болт другого размера (например "M16" вместо "M12") указывайте нужный размер в наименовании муфты последними двумя цифрами.

БЕЗОГНЕВАЯ ТЕХНОЛОГИЯ МОНТАЖА МУФТЫ

Муфта концевая rek-10EP2-3-М наружной установки для трёхжильных кабелей с изоляцией из сшитого полиэтилена (в т. ч. с экраном из сплава ТАС) или этиленпропиленовой резины на напряжение 10 кВ



Техническая спецификация

Муфта концевая rek-10EP2-3-М предназначена для трёхжильных экранированных кабелей с изоляцией из сшитого полиэтилена, с пластмассовой оболочкой, с бронёй и без брони, на напряжение 10 кВ. Муфта серии rek-10EP2-3-М представляет собой концевую муфту холодной усадки, в набор которой входят в том числе трубки холодной усадки из силиконовой резины нового поколения. Тело муфты в виде холодноусаживаемых частей с интегрированными в них элементами поставляются в растянутом состоянии на спиральном каркасе. В процессе монтажа каркас удаляется, в результате чего элементы усаживаются на разделанный под окончание кабель. Муфты подходят для любых типов наконечников, базовая версия комплектации включает в себя болтовые наконечники производства GRH (Nexans).

Муфта rek-10EP2-3-М соответствует требованиям ГОСТ 13781.0-86, ГОСТ 34839-2022.

В комплект муфты входят:

1. Трубки холодной усадки, включая серию QTI;
2. Перчатка холодной усадки (ПХУ);
3. Специальные ленты;
4. Комплект для заземления на основе непаяной системы, в которую входят заземляющий провод и пружинные кольца (только для кабелей с медным ленточным экраном и/или бронированных кабелей);
5. Защитные перчатки с полиуретановым покрытием.

Технологические особенности:

- Простота монтажа путём удаления спиралевидного каркаса;
- Компактная конструкция;
- Широкий диапазон применения по сечениям;
- Изолятор из силиконового каучука НТВ значительно повышает устойчивость к утечкам тока и погодным воздействиям;
- Технология холодной усадки не требует применения огня/нагрева и специального инструмента;
- Подача напряжения сразу после монтажа.

Тип кабеля: ПвП, АПвП, ПвПу, АПвПу, ПвБП, АПвБП, ПвЭП, АПвЭП, АПвП-ТАС, ПвП-ТАС, АПвПу-ТАС, ПвПу-ТАС, АПвПГ-ТАС, ПвПГ-ТАС, АПвБВнг-LS-ТАС, АПвКаП2гж-ТАС, А9РВСКБВнг, КА9РВВнг-LS, КА9РВСБВнг-LS, К9РВСКВМнг и другие.

Таблица для формирования заказа концевых муфт наружной установки

Сечение жил (мм ²)	Обозначение для заказа муфт для кабелей без брони		Обозначение для заказа муфт для бронированных кабелей	
	с экраном из медных проволок	с лент. экраном или из стренг алюминиевого сплава ТАС	с экраном из медных проволок и с бронёй из стальных лент	с лент. экраном или из стренг алюминиевого сплава ТАС и с бронёй из стальных лент
50-120	rek-10EP2-3x50/120-M12	rek-10EP2-ТАС-3x50/120-M12	rek-10EP2-3x50/120-A-M12	rek-10EP2-ТАС-3x50/120-A-M12
150-240	rek-10EP2-3x150/240-M12	rek-10EP2-ТАС-3x150/240-M12	rek-10EP2-3x150/240-A-M12	rek-10EP2-ТАС-3x150/240-A-M12
185-300	rek-10EP2-3x185/300-M16	rek-10EP2-ТАС-3x185/300-M16	rek-10EP2-3x185/300-A-M16	rek-10EP2-ТАС-3x185/300-A-M16

Примечание:

- При необходимости заказа концевых муфт с болтовыми наконечниками GRH под болт другого размера (например "M16" вместо "M12") указывайте нужный размер в наименовании муфты последними двумя цифрами.

Комплект для транспозиции экранов и брони eks-1035AA-1-М для одножильных кабелей на напряжение до 35 кВ

Техническая спецификация

Комплект для транспозиции экранов и брони eks-1035AA-1 предназначен для разделения и транспонирования экранов одножильных кабелей на напряжение до 35 кВ с целью минимизации уровня наведённого на экран и броню емкостного тока в кабельной линии большой протяжённости. Шины заземления, входящие в соответствующие комплекты для транспозиции экранов и брони, прижимаются к медным экранам и бронепокровам кабелей пружинными кольцами. С целью исключения пустот под внешней защитной термоусаживаемой трубкой в точке вывода шины заземления за пределы соединительной муфты, внутренняя полость шины заземления и оболочка кабеля по периметру заполняются высокоадгезивным мастичным материалом.

Комплект для транспозиции экранов и брони eks-1035AA-1 соответствует требованиям ГОСТ 13781.0-86, ГОСТ 34839-2022.

Использование комплекта для транспозиции экранов и брони eks-1035AA-1 обеспечивает следующее:

1. Монтаж соединительной муфты в качестве транспозиционной;
2. Возможность при расширении или снижении зоны обслуживания произвести изменение схемы заземления экрана без перемонтажа муфт;
3. Использование блокиратора в конструкции муфты обеспечивает надежную герметизацию муфты;
4. В случаях выхода из строя экранов одного из кабелей имеется возможность обеспечить изменение схемы заземления экрана без проведения монтажных работ;
5. Имеется постоянный доступ к экрану кабеля в муфте, что позволяет производить замер тока экрана и жилы без вскрытия муфты.

Таблица для формирования заказа

Сечение жил (мм ²)	Количество жил в кабеле	Обозначение для заказа
35-120	1	eks-1035AA-1x35/120
120-240	1	eks-1035AA-1x120/240
300-800	1	eks-1035AA-1x300/800

ПРИМЕНЕНИЕ ТРАНСПОЗИЦИИ ЭКРАНОВ И БРОНИ для одножильных кабелей

При использовании одножильных кабелей для электропередачи переменного тока имеет место отличие в заземлении экрана и/или брони в сравнении с заземлением трёхжильных кабелей. Рассмотрим в чем отличие заземления экранов и брони одножильных кабелей подробнее.

Как известно, при протекании переменного тока по проводнику, в параллельно проложенных проводниках наводится индукционный ток. Если кабель трёхжильный, то суммарная составляющая наведенного тока в таком кабеле равна нулю. Но если кабель одножильный, то наведенный ток в экране и броне кабеля может быть равен току в основной жиле, тогда как сечение экрана в разы меньше. Это может привести к выходу кабеля из строя (по причине нагрева экрана происходит подплавление пластиковых элементов кабеля (оболочка, изоляция)). Электрическая схема действия наведенного тока на экран показана на рисунке 1.

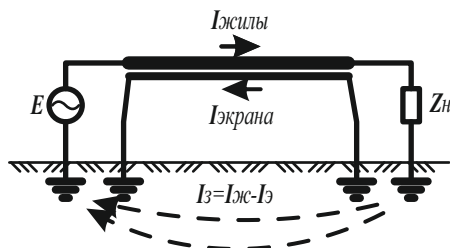

Оптимальной схемой заземления экрана на небольших расстояниях является использование заземления экранов только на одном конце кабеля. При этом на втором конце кабеля должен быть установлен ограничитель перенапряжения (ОПН).

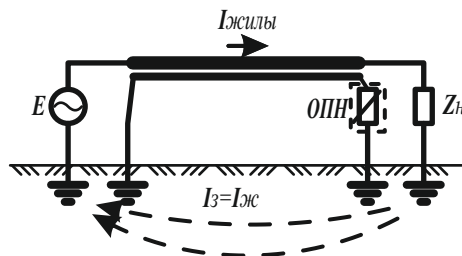

При большой длине кабеля (более 500-1000 м) следует использовать метод транспозиции экранов, показанный на рисунке 3.

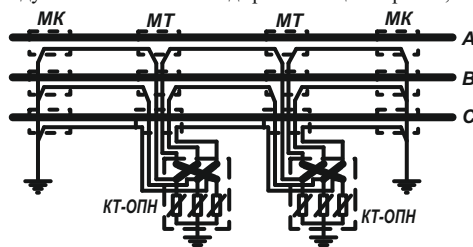

МК – Муфта концевая; МТ – Муфта транспозиционная; КТ-ОПН – Коробка транспозиционная с ОПН.

Фиксация проволочной брони

1. Устройство для стягивания проволочной брони для соединительной муфты.

Входит в комплекты соединительных муфт для кабелей с броней из алюминиевых или стальных проволок.



2. Устройство для фиксации проволочной брони для концевой муфты.

Входит в комплекты концевых муфт для кабелей с броней из алюминиевых или стальных проволок.

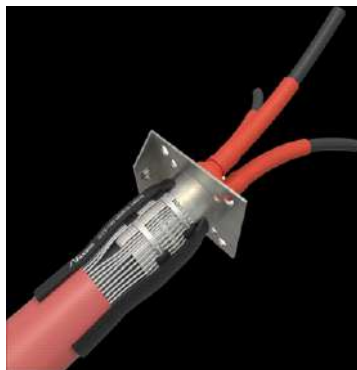

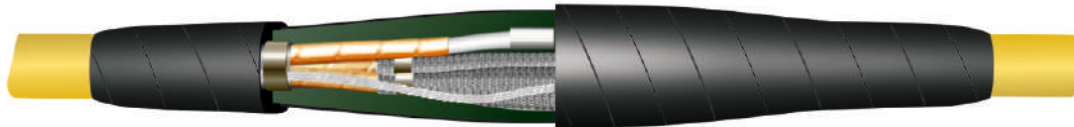
БЕЗОГНЕВАЯ ТЕХНОЛОГИЯ МОНТАЖА МУФТЫ**Муфты соединительные eks-6СК-ЕЕ
для трёхжильных кабелей с пластмассовой оболочкой на напряжение 6 кВ**

- **ВОЗМОЖНОСТЬ МОНТАЖА МУФТЫ ЗА КОРОТКИЙ ПЕРИОД ВРЕМЕНИ**
- **ВОЗМОЖНОСТЬ МОНТАЖА БЕЗ РАЗРЫВА КАБЕЛЯ** (например, когда повреждена одна жила кабеля)

Техническая спецификация

Муфты соединительные с безогневой технологией монтажа серии eks-6СК-ЕЕ применяются для экранированных кабелей с пластмассовой оболочкой, с броней или без брони, на напряжение 6 кВ. Фиксация среза ленточного экрана жил кабеля производится намоткой ленты 13. Соединение токоведущих жил производится гильзами под опрессовку (в комплект не входят) или болтовыми соединителями GPH (в комплектах, наименование которых заканчивается на «М»). Восстановление изоляции и снятие напряжённости электрического поля в месте соединения жил обеспечивается применением специальной изолирующей втулки. Место соединения предварительно обматывается двумя слоями высоковольтной ленты 23. Экранирование жил кабеля производится медной лужёной сеткой, выполненной в виде чулка, которая в заводских условиях установлена на изолирующих жильных втулках. После установки изолирующих втулок на места соединения, концы экранного чулка вытягиваются и фиксируются на экранах жил кабеля с помощью пружинных колец. Шина заземления оснащена блокираторами и прижимается к бронепокровам кабелей пружинными кольцами. Установленные корпусные рубашки для формирования полости под заливку диэлектрического компаунда обматываются лентой EZ. Вся внутренняя полость сформированного с помощью ленты EZ корпуса муфты, включая внутреннюю полость изолирующих втулок и межжильное пространство, заполняется компаундом 40G, который одновременно обволакивает все элементы экранирования муфты. Полимеризованный компаунд 40G обеспечивает высоконадежную герметизацию муфты и исключает какую-либо вероятность проникновения влаги внутрь муфты, а также обеспечивает высокую механическую прочность всей муфты и необходимую прочность муфты к ударным токам короткого замыкания. Дополнительная наружная защита муфты от механических повреждений обеспечивается применением структурного материала «Агмог-Угар» (в муфтах версии eks-6СК-ЕЕ(арм.)).

Муфты серии eks-6СК-ЕЕ соответствуют требованиям ГОСТ 13781.0-86, ГОСТ 34839-2022.

В комплект муфты входят:

1. Универсальные соединители со срывающейся головкой болта производства GPH (в комплектах, наименование которых заканчивается на «М»);
2. Специальные ленты и мастики;
3. «Рубашки» из объёмной сетки с клапанами для формирования внутренней полости муфты (под заполнение диэлектрическим компаундом);
4. Полиуретановый компаунд 40G;
5. Медная лужёная сетка для восстановления экрана кабеля;
6. Структурный материал «Агмог-Угар» (в комплектах муфт серии eks-6СК-ЕЕ(арм.));
7. Комплект для соединения оболочек с использованием непаяной системы заземления, в которую входят заземляющий провод с блокираторами и пружинные кольца.

Тип кабеля: КШВЭБШв, КШПЭББП, КШВЭПБШв, КШПЭПБП и другие.

Таблица для формирования заказа муфт базовой версии

Сечение жил (мм ²)	Обозначение для заказа муфт с комплектацией под опрессовку		Обозначение для заказа муфт с болтовыми соединителями	
	для кабелей без брони	для кабелей с броней из стальных лент	для кабелей без брони	для кабелей с броней из стальных лент
35-120	eks-6СК-ЕЕ-3x35/120	eks-6СК-ЕЕ-3x35/120-А	eks-6СК-ЕЕ-3x35/120-М	eks-6СК-ЕЕ-3x35/120-А-М
150-240	eks-6СК-ЕЕ-3x150/240	eks-6СК-ЕЕ-3x150/240-А	eks-6СК-ЕЕ-3x150/240-М	eks-6СК-ЕЕ-3x150/240-А-М

Таблица для формирования заказа муфт версии с дополнительной наружной защитой от механических повреждений

Сечение жил (мм ²)	Обозначение для заказа муфт с комплектацией под опрессовку		Обозначение для заказа муфт с болтовыми соединителями	
	для кабелей без брони	для кабелей с броней из стальных лент	для кабелей без брони	для кабелей с броней из стальных лент
35-120	eks-6СК-ЕЕ(арм.)-3x35/120	eks-6СК-ЕЕ(арм.)-3x35/120-А	eks-6СК-ЕЕ(арм.)-3x35/120-М	eks-6СК-ЕЕ(арм.)-3x35/120-А-М
150-240	eks-6СК-ЕЕ(арм.)-3x150/240	eks-6СК-ЕЕ(арм.)-3x150/240-А	eks-6СК-ЕЕ(арм.)-3x150/240-М	eks-6СК-ЕЕ(арм.)-3x150/240-А-М

БЕЗОГНЕВАЯ ТЕХНОЛОГИЯ МОНТАЖА МУФТЫ**Муфта концевая rek-6EP2-3 наружной установки и rek-6EP-3 внутренней установки для трёхжильных кабелей с ПВХ изоляцией на напряжение 6 кВ****Техническая спецификация**

Муфты концевые серии rek-6EP2-3 предназначены для трёхжильных экранированных кабелей с ПВХ изоляцией, с пластмассовой оболочкой, с бронёй и без брони, на напряжение 6 кВ. Представляет собой концевую муфту холодной усадки, в набор которой входят в т. ч. трубки холодной усадки из силиконовой резины нового поколения. Напряжённость электрического поля на срезе экрана снимается специальной лентой 2220 с высокой диэлектрической проницаемостью. В концевых муфтах наружной установки серии rek-6EP2-3 тела муфт в виде холодноусаживаемых частей с интегрированными в них элементами снятия напряженности электрического поля поставляются в растянутом состоянии на спиральном каркасе. В процессе монтажа каркас удаляется, в результате чего элементы усаживаются на разделанный под оконцевание кабель.

Особенностью муфт серии rek-6EP2-3 является повышенная механическая прочность в корешке концевой разделки кабеля, обеспеченная композитным применением перчатки холодной усадки и двухкомпонентного компаунда 40G.

Муфты подходят для любых типов наконечников, базовая версия муфт серии rek-6EP2-3 поставляется без наконечников. В версиях муфт, которые комплектуются болтовыми наконечниками производства GPH, в наименовании добавляется буква «М». Пример наименования комплекта концевой муфты наружной установки с наконечниками производства GPH: rek-6EP2-3x35/120-A-M12 (для кабеля с броней из стальных лент).

Муфты серии rek-6EP2-3 соответствуют требованиям ГОСТ 13781.0-86, ГОСТ 34839-2022.

В комплект муфты входят:

1. Трубки холодной усадки;
2. Тело муфты холодной усадки QTP (в муфтах серии rek-6EP2-3);
3. Перчатка холодной усадки (ПХУ);
4. Двухкомпонентный компаунд 40G;
5. Специальные ленты;
6. Комплект для заземления на основе непаяной системы, в которую входят заземляющий провод и пружинные кольца (только для кабелей с медным ленточным экраном и/или бронированных кабелей);
7. Защитные перчатки с полиуретановым покрытием.

Технологические особенности:

- Простота монтажа путём удаления спиралевидного каркаса;
- Компактная конструкция;
- Широкий диапазон применения по сечениям;
- Изолятор из силиконового каучука НТВ значительно повышает устойчивость к утечкам тока и погодным воздействиям;
- Технология холодной усадки не требует применения огня/нагрева и специального инструмента;
- Высокая механическая прочность в корешке концевой разделки кабеля;
- Подача напряжения сразу после монтажа.

Тип кабеля: КШВЭБШв, КШПЭББП, КШВЭПБШв, КШПЭПБП и другие.

Таблица для формирования заказа концевых муфт наружной установки

Сечение жил (мм ²)	Обозначение для заказа муфт для кабелей без брони		Обозначение для заказа муфт для бронированных кабелей	
	без наконечников	с наконечниками торговой марки GPH	без наконечников	с наконечниками торговой марки GPH
35-70	rek-6EP2-3x35/70	rek-6EP2-3x35/70-M12	rek-6EP2-3x35/70-A	rek-6EP2-3x35/70-A-M12
70-150	rek-6EP2-3x70/150	rek-6EP2-3x70/150-M12	rek-6EP2-3x70/150-A	rek-6EP2-3x70/150-A-M12
150-240	rek-6EP2-3x150/240	rek-6EP2-3x150/240-M12	rek-6EP2-3x150/240-A	rek-6EP2-3x150/240-A-M12

КОМБИНИРОВАННАЯ ТЕХНОЛОГИЯ МОНТАЖА МУФТЫ (ТХУ+КОМПАУНД+ТУТ)

Муфты соединительные серий eks-24CH-RE-1-M и eks-24CH-RE-TAC-1-M для одножильных кабелей с изоляцией из сшитого полиэтилена (в т. ч. с экраном из сплава TAC) или этиленпропиленовой резины, на напряжение 20 кВ

**Техническая спецификация**

Муфты соединительные серий eks-24CH-RE-1-M и eks-24CH-RE-TAC-1-M применяются для соединения экранированных (включая и с экраном из гибких стренг термо-коррозионностойкого алюминиевого сплава (TACr)) одножильных кабелей с изоляцией из сшитого полиэтилена, с ПВХ оболочкой, с броней или без брони, на напряжение 20 кВ. Выравнивание напряженности электрического поля на срезах полупроводящего слоя жил соединяемых кабелей производится специальной лентой 2220 с высокой диэлектрической проницаемостью. Выравнивание напряженности электрического поля в месте соединения жил обеспечивается применением специального корпуса холодноусаживаемой муфты МСХ-Е, который надвигается на болтовой соединитель GPH и заполняется полиуретановым компаундом 40G. Полупроводящий слой жил кабелей восстанавливается с помощью двухслойной термоусаживаемой трубки, которая усаживается поверх муфты МСХ-Е. Для экранирования применяется медная луженая сетка. Входящая в соответствующие комплекты муфт шина заземления прижимается к экранам (в версиях муфт с ленточным экраном или с экраном из сплава TAC) и/или, в случае кабелей с броней из стальных лент, бронепокровом кабелей пружинными кольцами. В муфтах для кабелей с броней из проволок (алюминиевых или стальных) фиксация и соединение проволочной брони кабелей выполняется с помощью специального конусообразного устройства в комплекте с оцинкованными стягивающими силовыми элементами, обеспечивающего как электрический контакт соединяемых бронепокровов кабелей, так и необходимую прочность на разрыв всей конструкции муфты. В версии муфт для кабелей без брони с экраном из гибких стренг термо-коррозионностойкого алюминиевого сплава (TACr) в комплект муфты входят пластиковые фиксаторы усиления прочности на растяжение. Внешняя защита муфты обеспечивается применением толстостенной термоусаживаемой трубки.

Муфты серий eks-24CH-RE-1-M и eks-24CH-RE-TAC-1-M соответствуют требованиям ГОСТ 13781.0-86, ГОСТ 34839-2022.

В комплект муфты входят:

1. Универсальные соединители со срывающейся головкой болта производства GPH;
2. Корпус муфты МСХ с предустановленными трубками холодной усадки;
3. Двухкомпонентный компаунд 40G;
4. Специальные ленты и мастики;
5. Медная луженая сетка для восстановления экрана кабеля;
6. Комплект для соединения экранов (для кабелей с ленточным экраном или с экраном из сплава TAC) и/или соединения брони кабелей (для кабелей с броней из стальных лент) с использованием непаяной системы заземления, в которую входят шина заземления и пружинные кольца;
7. Пластиковое устройство для фиксации соединяемых кабелей от растяжения с ростка в муфте (для кабелей без брони, в муфтах с аббревиатурой «TAC» в наименовании);
8. Металлическое устройство для фиксации соединяемых кабелей от растяжения с ростка в муфте (для кабелей с броней из алюминиевых или стальных проволок, в муфтах с аббревиатурой «W» в наименовании);
9. Защитные перчатки с полиуретановым покрытием.

Тип кабеля: ПвП, АпвП, ПвПу, АпвПу, ПвБП, АпвБП, ПвЭП, АпвЭП, АпвП-ТАС, ПвП-ТАС, АпвПу-ТАС, ПвПу-ТАС, АпвПГ-ТАС, ПвПг-ТАС, АпвБВнг-LS-ТАС, АпвКаПгж-ТАС, КА9РВСКБВнг, КА9РВВнг-LS, КА9РВСБВнг-LS, К9РВСКВМнг и другие.

Таблица для формирования заказа муфт для кабелей без брони

Сечение жил (мм ²)	С экраном из медных проволок		С ленточным экраном или экраном из стренг алюминиевого сплава TAC	
	с экраном из медных проволок	с лент. экраном или из стренг алю-го сплава TAC	с экраном из медных проволок	с лент. экраном или из стренг алю-го сплава TAC
35-50	eks-24CH-RE-1x35/50-M	eks-24CH-RE-TAC-1x35/50-M	eks-24CH-RE-1x35/50-M	eks-24CH-RE-TAC-1x35/50-M
50-120	eks-24CH-RE-1x50/120-M	eks-24CH-RE-TAC-1x50/120-M	eks-24CH-RE-1x50/120-M	eks-24CH-RE-TAC-1x50/120-M
120-240	eks-24CH-RE-1x120/240-M	eks-24CH-RE-TAC-1x120/240-M	eks-24CH-RE-1x120/240-M	eks-24CH-RE-TAC-1x120/240-M
185-400	eks-24CH-RE-1x185/400-M	eks-24CH-RE-TAC-1x185/400-M	eks-24CH-RE-1x185/400-M	eks-24CH-RE-TAC-1x185/400-M
400-630	eks-24CH-RE-1x400/630-M	eks-24CH-RE-TAC-1x400/630-M	eks-24CH-RE-1x400/630-M	eks-24CH-RE-TAC-1x400/630-M

Таблица для формирования заказа муфт для бронированных кабелей

Сечение жил (мм ²)	Обозначение для заказа муфт для кабелей с броней из стальных лент		Обозначение для заказа муфт для кабелей с броней из алюминиевых или стальных проволок	
	с экраном из медных проволок	с лент. экраном или из стренг алю-го сплава TAC	с экраном из медных проволок	с лент. экраном или из стренг алю-го сплава TAC
35-50	eks-24CH-RE-1x35/50-A-M	eks-24CH-RE-TAC-1x35/50-A-M	eks-24CH-RE-1x35/50-W-M	eks-24CH-RE-TAC-1x35/50-W-M
50-120	eks-24CH-RE-1x50/120-A-M	eks-24CH-RE-TAC-1x50/120-A-M	eks-24CH-RE-1x50/120-W-M	eks-24CH-RE-TAC-1x50/120-W-M
120-240	eks-24CH-RE-1x120/240-A-M	eks-24CH-RE-TAC-1x120/240-A-M	eks-24CH-RE-1x120/240-W-M	eks-24CH-RE-TAC-1x120/240-W-M
185-400	eks-24CH-RE-1x185/400-A-M	eks-24CH-RE-TAC-1x185/400-A-M	eks-24CH-RE-1x185/400-W-M	eks-24CH-RE-TAC-1x185/400-W-M
400-630	eks-24CH-RE-1x400/630-A-M	eks-24CH-RE-TAC-1x400/630-A-M	eks-24CH-RE-1x400/630-W-M	eks-24CH-RE-TAC-1x400/630-W-M

Примечания:

- Комплекты муфт для сечений в диапазоне 800-1200 мм² поставляются по запросу;
- При формировании заказа на муфты в исполнении «не поддерживающий горение» и «низкое дымо- и газовыделение» в наименовании добавляется аббревиатура «нг-LS». **Пример наименования:** «eks-24CH-RE-1x50/120-нг-LS-М»;
- В комплект муфты для одножильного кабеля входят материалы для одной фазы.

* В случае необходимости в муфте для **соединения трёх одножильных кабелей с трёхжильным кабелем** при оформлении заказа применяется следующая аббревиатура (пример при сечении жилы 50/120 мм²): eks-24CH-RE-1/3x50/120-М (отличие в наименовании выделено жирным шрифтом). В этом случае комплект муфты содержит материалы на три фазы.

Таблица для формирования заказа на муфты для соединения трёх одножильных кабелей с трёхжильным кабелем

Сечение жил (мм ²)	Обозначение для заказа муфт для кабелей без брони		Обозначение для заказа муфт для кабелей с бронёй из стальных лент	
	с экраном из медных проволок	с лент. экраном или из стренг алюм-го сплава ТАС	с экраном из медных проволок	с лент. экраном или из стренг алюм-го сплава ТАС
35-50	eks-24CH-RE-1/3x35/50-М	eks-24CH-RE-TAC-1/3x35/50-М	eks-24CH-RE-1/3x35/50-A-М	eks-24CH-RE-TAC-1/3x35/50-A-М
50-120	eks-24CH-RE-1/3x50/120-М	eks-24CH-RE-TAC-1/3x50/120-М	eks-24CH-RE-1/3x50/120-A-М	eks-24CH-RE-TAC-1/3x50/120-A-М
120-240	eks-24CH-RE-1/3x120/240-М	eks-24CH-RE-TAC-1/3x120/240-М	eks-24CH-RE-1/3x120/240-A-М	eks-24CH-RE-TAC-1/3x120/240-A-М
185-400	eks-24CH-RE-1/3x185/400-М	eks-24CH-RE-TAC-1/3x185/400-М	eks-24CH-RE-1/3x185/400-A-М	eks-24CH-RE-TAC-1/3x185/400-A-М

Соединительная ТРАНСПОЗИЦИОННАЯ муфта на основе муфты eks-24CH-RE-1-М - серия eks-24CH-T-RE-3/1-М

Транспозиционные муфты серии eks-24CH-T-RE-1-М предназначены для соединения трёх одножильных кабелей с тремя одножильными кабелями с изоляцией из сшитого полиэтилена на напряжение 20кВ. В соединительных муфтах серии eks-24CH-T-RE-1-М в отличие от муфт серии eks-24CH-RE-1-М дополнительно включены Комплекты для транспозиции экранов и брони eks-1035AA-1, предназначенные для разделения и транспонирования экранов одножильных кабелей с целью минимизации уровня наведённого на экран и броню емкостного тока в кабельной линии большой протяжённости.

Таблицы для формирования заказа на транспозиционные муфты для соединения одножильных кабелей

Сечение жил (мм ²)	Комплектация на количество фаз	Обозначение для заказа муфт для кабелей без брони	
		с экраном из медных проволок	с ленточным экраном или экраном из стренг алюминиевого сплава ТАС
35-50	на 1 фазу	eks-24CH-T1-RE-1x35/50-М	eks-24CH-T1-RE-TAC-1x35/50-М
	на 3 фазы	eks-24CH-T3-RE-3/1x35/50-М	eks-24CH-T3-RE-TAC-3/1x35/50-М
50-120	на 1 фазу	eks-24CH-T1-RE-1x50/120-М	eks-24CH-T1-RE-TAC-1x50/120-М
	на 3 фазы	eks-24CH-T3-RE-3/1x50/120-М	eks-24CH-T3-RE-TAC-3/1x50/120-М
120-240	на 1 фазу	eks-24CH-T1-RE-1x120/240-М	eks-24CH-T1-RE-TAC-1x120/240-М
	на 3 фазы	eks-24CH-T3-RE-3/1x120/240-М	eks-24CH-T3-RE-TAC-3/1x120/240-М
185-400	на 1 фазу	eks-24CH-T1-RE-1x185/400-М	eks-24CH-T1-RE-TAC-1x185/400-М
	на 3 фазы	eks-24CH-T3-RE-3/1x185/400-М	eks-24CH-T3-RE-TAC-3/1x185/400-М
400-630	на 1 фазу	eks-24CH-T1-RE-1x400/630-М	eks-24CH-T1-RE-TAC-1x400/630-М
	на 3 фазы	eks-24CH-T3-RE-3/1x400/630-М	eks-24CH-T3-RE-TAC-3/1x400/630-М

Сечение жил (мм ²)	Комплектация на количество фаз	Обозначение для заказа муфт для бронированных кабелей		
		с экраном из медных проволок и с бронёй из стальных лент	с экраном из медных проволок и с бронёй из алюминиевых или стальных проволок	с лент. экраном или из стренг алюминиевого сплава ТАС и с бронёй из ал. или ст. проволок
35-50	на 1 фазу	eks-24CH-T1-RE-1x35/50-A-М	eks-24CH-T1-RE-1x35/50-W-М	eks-24CH-T1-RE-TAC-1x35/50-W-М
	на 3 фазы	eks-24CH-T3-RE-3/1x35/50-A-М	eks-24CH-T3-RE-3/1x35/50-W-М	eks-24CH-T3-RE-TAC-3/1x35/50-W-М
50-120	на 1 фазу	eks-24CH-T1-RE-1x50/120-A-М	eks-24CH-T1-RE-1x50/120-W-М	eks-24CH-T1-RE-TAC-1x50/120-W-М
	на 3 фазы	eks-24CH-T3-RE-3/1x50/120-A-М	eks-24CH-T3-RE-3/1x50/120-W-М	eks-24CH-T3-RE-TAC-3/1x50/120-W-М
120-240	на 1 фазу	eks-24CH-T1-RE-1x120/240-A-М	eks-24CH-T1-RE-1x120/240-W-М	eks-24CH-T1-RE-TAC-1x120/240-W-М
	на 3 фазы	eks-24CH-T3-RE-3/1x120/240-A-М	eks-24CH-T3-RE-3/1x120/240-W-М	eks-24CH-T3-RE-TAC-3/1x120/240-W-М
185-400	на 1 фазу	eks-24CH-T1-RE-1x185/400-A-М	eks-24CH-T1-RE-1x185/400-W-М	eks-24CH-T1-RE-TAC-1x185/400-W-М
	на 3 фазы	eks-24CH-T3-RE-3/1x185/400-A-М	eks-24CH-T3-RE-3/1x185/400-W-М	eks-24CH-T3-RE-TAC-3/1x185/400-W-М
400-630	на 1 фазу	eks-24CH-T1-RE-1x400/630-A-М	eks-24CH-T1-RE-1x400/630-W-М	eks-24CH-T1-RE-TAC-1x400/630-W-М
	на 3 фазы	eks-24CH-T3-RE-3/1x400/630-A-М	eks-24CH-T3-RE-3/1x400/630-W-М	eks-24CH-T3-RE-TAC-3/1x400/630-W-М

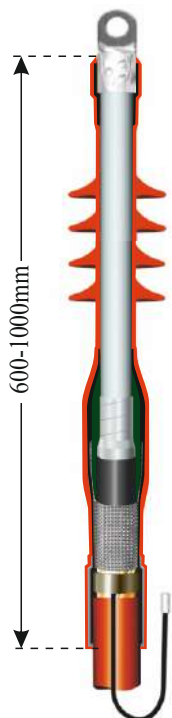
ИННОВАЦИОННОЕ РЕШЕНИЕ – высокая стойкость к образованию трингов!**Муфты концевые серий rek-24CH2-1-M и rek-24CH2-TAC-1-M для одножильных кабелей с изоляцией из сшитого полиэтилена (в т. ч. с экраном из сплава TAC) или этиленпропиленовой резины на напряжение 20 кВ****Техническая спецификация**

Муфты концевые, комбинированные с применением термоусаживаемых комплектующих, серий rek-24CH2-1-M и rek-24CH2-TAC-1-M применяются для экранированных (включая и с экраном из гибких стренг термо-коррозионностойкого алюминиевого сплава (TACг)) одножильных кабелей с изоляцией из сшитого полиэтилена или этиленпропиленовой резины, с броней и без брони, на напряжение до 20 кВ. На очищенный от полупроводящего слоя участок жилы кабеля, поверх ленты 2220, усаживается внутренняя изоляционная термоусаживаемая трубка чёрного цвета. Затем, с заходом на полупроводящий слой жилы кабеля, на участке среза полупроводящего слоя устанавливается жильная холодноусаживаемая муфта МСХ, которая заполняется полиуретановым компаундом 40G. Эффективное выравнивание напряжённости электрического поля на участке среза полупроводящего слоя жил кабеля обеспечивается применением специальной ленты 2220 с высокой диэлектрической проницаемостью и специальной конструкцией корпуса муфты МСХ, комбинированное применение в которой ленты 2220 и наружного полупроводящего слоя корпуса муфты, обеспечивает равномерное распределение силовых линий в зоне напряжённости электромагнитного поля. Комплект непаяной системы заземления, входящий в соответствующие комплекты муфт, включает в себя шину заземления и пружинные кольца. На жилу устанавливается внешняя трекинговая термоусаживаемая трубка. В муфтах для наружной установки на жилу усаживаются термоусаживаемые изоляторы.

Муфты серий rek-24CH2-1-M и rek-24CH2-TAC-1-M соответствуют требованиям ГОСТ 13781.0-86, ГОСТ 34839-2022.

В комплект муфты входят:

1. Универсальные наконечники со срывающейся головкой болта производства GPH;
2. Специальные ленты;
3. Корпус муфты МСХ с предустановленными трубками холодной усадки;
4. Двухкомпонентный компаунд 40G;
5. Внутренняя изоляционная и внешняя защитная трекинговая термоусаживаемые трубки;
6. Трекинговая термоусаживаемые изоляторы для муфт наружной установки;
7. Комплект для заземления на основе непаяной системы, в которую входят заземляющий провод и пружинные кольца (только для кабелей с медным ленточным экраном и/или бронированных кабелей);
8. Защитные перчатки с полиуретановым покрытием.

Тип кабеля: ПвП, АпвП, ПвПу, АпвПу, ПвБП, АпвБП, ПвЭП, АпвЭП, АпвП-TAC, ПвП-TAC, АпвПу-TAC, ПвПу-TAC, АпвПг-TAC, ПвПг-TAC, АпвБВнг-LS-TAC, АпвКаПгж-TAC, Ка9РВСКБВнг, Ка9РВВнг-LS, Ка9РВСБВнг-LS, К9РВСКВМнг и другие.

Таблица для формирования заказа концевых муфт наружной установки

Сечение жил (мм ²)	Обозначение для заказа муфт для кабелей без брони		Обозначение для заказа муфт для бронированных кабелей	
	с экраном из медных проволок	с лент. экраном или из стренг алю-го сплава TAC	с экраном из медных проволок и с броней из стальных лент	с лент. экраном или из стренг алю-го сплава TAC и с броней из стальных лент
35-50	rek-24CH2-3/1x35/50-M12	rek-24CH2-TAC-3/1x35/50-M12	rek-24CH2-3/1x35/50-A-M12	rek-24CH2-TAC-3/1x35/50-A-M12
50-120	rek-24CH2-3/1x50/120-M12	rek-24CH2-TAC-3/1x50/120-M12	rek-24CH2-3/1x50/120-A-M12	rek-24CH2-TAC-3/1x50/120-A-M12
120-240	rek-24CH2-3/1x120/240-M12	rek-24CH2-TAC-3/1x120/240-M12	rek-24CH2-3/1x120/240-A-M12	rek-24CH2-TAC-3/1x120/240-A-M12
185-400	rek-24CH2-3/1x185/400-M16	rek-24CH2-TAC-3/1x185/400-M16	rek-24CH2-3/1x185/400-A-M16	rek-24CH2-TAC-3/1x185/400-A-M16
400-630	rek-24CH2-3/1x400/630-M16	rek-24CH2-TAC-3/1x400/630-M16	rek-24CH2-3/1x400/630-A-M16	rek-24CH2-TAC-3/1x400/630-A-M16
800	rek-24CH2-3/1x800-M16	rek-24CH2-TAC-3/1x800-M16	rek-24CH2-3/1x800-A-M16	rek-24CH2-TAC-3/1x800-A-M16

Таблица для формирования заказа концевых муфт внутренней установки

Сечение жил (мм ²)	Обозначение для заказа муфт для кабелей без брони		Обозначение для заказа муфт для бронированных кабелей	
	с экраном из медных проволок	с лент. экраном или из стренг алю-го сплава TAC	с экраном из медных проволок и с броней из стальных лент	с лент. экраном или из стренг алю-го сплава TAC и с броней из стальных лент
35-50	rek-24CH-3/1x35/50-M12	rek-24CH-TAC-3/1x35/50-M12	rek-24CH-3/1x35/50-A-M12	rek-24CH-TAC-3/1x35/50-A-M12
50-120	rek-24CH-3/1x50/120-M12	rek-24CH-TAC-3/1x50/120-M12	rek-24CH-3/1x50/120-A-M12	rek-24CH-TAC-3/1x50/120-A-M12
120-240	rek-24CH-3/1x120/240-M12	rek-24CH-TAC-3/1x120/240-M12	rek-24CH-3/1x120/240-A-M12	rek-24CH-TAC-3/1x120/240-A-M12
185-400	rek-24CH-3/1x185/400-M16	rek-24CH-TAC-3/1x185/400-M16	rek-24CH-3/1x185/400-A-M16	rek-24CH-TAC-3/1x185/400-A-M16
400-630	rek-24CH-3/1x400/630-M16	rek-24CH-TAC-3/1x400/630-M16	rek-24CH-3/1x400/630-A-M16	rek-24CH-TAC-3/1x400/630-A-M16
800	rek-24CH-3/1x800-M16	rek-24CH-TAC-3/1x800-M16	rek-24CH-3/1x800-A-M16	rek-24CH-TAC-3/1x800-A-M16

Примечания:

- В комплект муфты для одножильного кабеля входят материалы на три фазы;
 - В случае, если размещается заказ на комплект концевой муфты только на одну фазу, цифра «3» в наименовании комплекта меняется на цифру «1»;
 - **Пример наименования при формировании заказа на одну фазу:** «rek-24CH-1/1x50/120-M»;
 - Комплекты муфт для сечений в диапазоне 800-1200 мм² поставляются по запросу;
 - При заказе на муфт в исполнении «не поддерживающий горение» и «низкое дымо- и газовыделение» в наименование добавляется аббревиатура «нг-LS».
- Пример наименования:** «rek-24CH-1x50/120-M-нг-LS».

ТЕОРИЯ СНЯТИЯ НАПРЯЖЁННОСТИ ЭЛЕКТРИЧЕСКОГО ПОЛЯ в техническом решении для муфт rek-10СН, rek-24СН и rek-42СН в диапазоне напряжений 10-35 кВ



1. В муфтах серий rek-10СН-М, rek-24СН-М и rek-42СН-М для повышения эффективности снижения напряжённости электрического поля на срезе полупроводящего слоя токопроводящей жилы используется комбинированная технология изменения формы электрического поля, в основе которой не только использование материалов с высокой диэлектрической проницаемостью, но и изменение геометрической формы экрана (рис. 1).

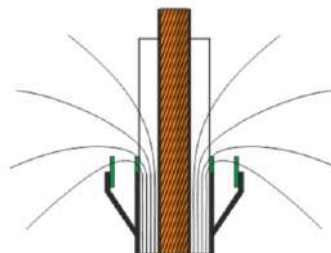

Форма электрического поля получила более плавную форму за счет применения дублирующего экрана.

Для дополнительного снижения напряжённости электрического поля на каждом из экранов используется материал с высокой диэлектрической проницаемостью.

2. Данное техническое решение позволило в том числе уйти от нагрева полупроводящего слоя жилы (на участке от среза полупроводящего слоя токопроводящей жилы до места отведения проволочного экрана от токопроводящей жилы) по причине протекания по указанному участку наведенного емкостного тока. Уход от нагрева полупроводящего слоя жилы обусловлен протеканием наведенного емкостного тока теперь уже по искусственно созданному полноценному внешнему дублирующему проводнику-экрану, а не по полупроводящему слою токопроводящей жилы.

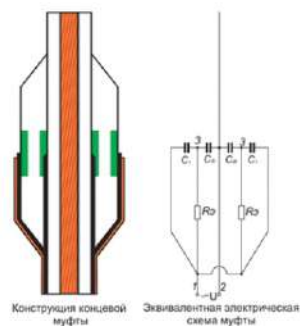

На эквивалентной схеме муфты rek-42СН (см. рис.2) показана дополнительная ёмкость C_3 . За счет большей чем жилы кабеля площади муфты, эта ёмкость больше рабочей ёмкости токопроводящей жилы $C_ф$ в 2 – 3 раза. Таким образом, за счет меньшего сопротивления экрана, в 2 – 3 раза меньшей ёмкости $C_ф$ и в 2 – 3 раза большей ёмкости C_3 , ток в полупроводящем экране кабеля будет в $4^3 - 3^3$ раз меньше, то есть в 8 – 27 раз. Соответственно выделяемая тепловая мощность (пропорциональная квадрату тока) будет меньше в 64 – 729 раз, то есть в данном случае ею можно пренебречь. Приведённые расчеты показывают, что благодаря протеканию наведённого емкостного тока по искусственно созданному внешнему дублирующему проводнику-экрану, а не по полупроводящему слою токопроводящей жилы, нагрева последнего не будет.

КОМБИНИРОВАННАЯ ТЕХНОЛОГИЯ МОНТАЖА МУФТЫ (ТХУ+КОМПАУНД+ТУТ)**Муфты соединительные серий eks-24CH-RE-3-M и eks-24CH-RE-TAC-3-M для трёхжильных кабелей с изоляцией из сшитого полиэтилена (в т. ч. с экраном из сплава TAC) или этиленпропиленовой резины на напряжение 20 кВ****Техническая спецификация**

Муфты соединительные серий eks-24CH-RE-3-M и eks-24CH-RE-TAC-3-M применяются для соединения трёхжильных экранированных (включая и с экраном из гибких стренг термо-коррозионностойкого алюминиевого сплава (TACr)) кабелей с изоляцией из сшитого полиэтилена, с ПВХ оболочкой, с броней или без брони, на напряжение 20 кВ. Выравнивание напряжённости электрического поля на срезах полупроводящего слоя жил соединяемых кабелей производится специальной лентой 2220 с высокой диэлектрической проницаемостью. Выравнивание напряжённости электрического поля в месте соединения жил обеспечивается применением специального корпуса холодноусаживаемой муфты МСХ-Е, который надвигается на болтовой соединитель GPH и заполняется полиуретановым компаундом 40G. Полупроводящий слой жил кабелей восстанавливается с помощью двухслойной термоусаживаемой трубки, которая усаживается поверх муфты МСХ-Е. Для экранирования применяется чулок из луженой медной сетки. Поводок заземления для соединения бронепокровов кабелей входит в соответствующие комплекты муфт. Межжильное пространство заполняется мастичным термопластиком. Входящая в соответствующие комплекты муфт шина заземления прижимается к экранам (в версиях муфт с ленточным экраном или с экраном из сплава TAC) и/или, в случае кабелей с броней из стальных лент, бронепокровов кабелей пружинными кольцами. В муфтах для кабелей с броней из проволок (алюминиевых или стальных) фиксация и соединение проволочной брони кабелей выполняется с помощью специального конусообразного устройства в комплекте с оцинкованными стягивающими силовыми элементами, обеспечивающего как электрический контакт соединяемых бронепокровов кабелей, так и необходимую прочность на разрыв всей конструкции муфты. В версии муфт для кабелей без брони с экраном из гибких стренг термо-коррозионностойкого алюминиевого сплава (TACr) в комплект муфты входят пластиковые фиксаторы усиления прочности на растяжение. Внешняя защита муфты обеспечивается комбинированным применением толстостенных термоусаживаемых трубок и герметизирующих лент, с последующим армированием структурным материалом «Атмог-Wrap».

Муфты серий eks-24CH-RE-3-M и eks-24CH-RE-TAC-3-M соответствуют требованиям ГОСТ 13781.0-86, ГОСТ 34839-2022.

В комплект муфты входят:

1. Универсальные соединители со срывающейся головкой болта производства GPH;
2. Корпуса муфт МСХ с предустановленными трубками холодной усадки;
3. Двухкомпонентный компаунд 40G;
4. Специальные ленты и мастики;
5. Медная лужёная сетка для восстановления экранов жил кабеля;
6. Комплект для соединения экранов (для кабелей с ленточным экраном или с экраном из сплава TAC) и/или соединения брони кабелей (для кабелей с броней из стальных лент) с использованием непаяной системы заземления, в которую входят шина заземления и пружинные кольца;
7. Изоляционные (включая двухслойную) и защитные термоусаживаемые трубки;
8. Структурный материал «Атмог-Wrap»;
9. Защитные перчатки с полиуретановым покрытием.

Тип кабеля: ПвП, АПвП, ПвПу, АПвПу, ПвБП, АПвБП, ПвЭП, АПвЭП, АПвП-TAC, ПвП-TAC, АПвПу-TAC, ПвПу-TAC, АПвПг-TAC, ПвПг-TAC, АПвБВнг-LS-TAC, АПвКаПгж-TAC, КА9РВСКБВнг, КА9РВВнг-LS, КА9РВСБВнг-LS, К9РВСКВМнг и другие.

Таблица для формирования заказа

Сечение жил (мм ²)	Обозначение для заказа муфт для кабелей без брони		Обозначение для заказа муфт для бронированных кабелей	
	с экраном из медных проволок	с лент. экраном или из стренг алю-го сплава TAC	с экраном из медных проволок и с броней из стальных лент	с лент. экраном или экраном из стренг алю-го сплава TAC и с броней из алюминиевых или стальных проволок
35-50	eks-24CH-RE-3x35/50-M	eks-24CH-RE-TAC-3x35/50-M	eks-24CH-RE-3x35/50-A-M	eks-24CH-RE-TAC-3x35/50-W-M
50-120	eks-24CH-RE-3x50/120-M	eks-24CH-RE-TAC-3x50/120-M	eks-24CH-RE-3x50/120-A-M	eks-24CH-RE-TAC-3x50/120-W-M
120-240	eks-24CH-RE-3x120/240-M	eks-24CH-RE-TAC-3x120/240-M	eks-24CH-RE-3x120/240-A-M	eks-24CH-RE-TAC-3x120/240-W-M
185-400	eks-24CH-RE-3x185/400-M	eks-24CH-RE-TAC-3x185/400-M	eks-24CH-RE-3x185/400-A-M	eks-24CH-RE-TAC-3x185/400-W-M

Примечания:

- При формировании заказа на муфты в исполнении «не поддерживающий горение» и «низкое дымо- и газовыделение» в наименовании добавляется аббревиатура «нг-LS». **Пример наименования:** «eks-24CH-RE-3x50/120-M-нг-LS»;
- При формировании заказа на муфты для кабелей с другим конструктивным сочетанием элементов кабеля необходимо руководствоваться следующими аббревиатурами: 1) по умолчанию муфта предназначена для кабелей с медным проволочным экраном; 2) TAC – экран из стренг алюминиевого сплава TAC; 3) А – броня из стальных лент; 4) W – броня из алюминиевых или стальных проволок. **Пример наименования при формировании заказа на муфту для кабеля с медным проволочным экраном с броней из стальных или алюминиевых проволок:** «eks-24CH-RE-3x50/120-W-M».

ИННОВАЦИОННОЕ РЕШЕНИЕ – высокая стойкость к образованию трингов!

Муфты концевые серий rek-24CH2-3-М и rek-24CH2-TAC-3-М для трёхжильных кабелей с изоляцией из сшитого полиэтилена (в т. ч. с экраном из сплава TAC) или этиленпропиленовой резины, на напряжение 20 кВ

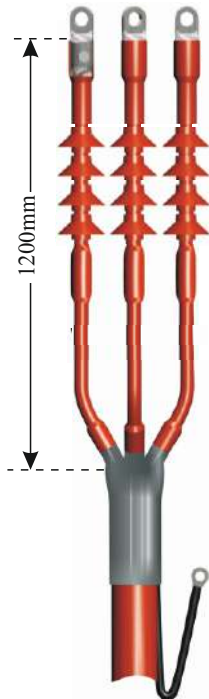

Техническая спецификация

Муфты концевые, комбинированные с применением термоусаживаемых комплектующих, серий rek-24CH2-3-М и rek-24CH2-TAC-3-М применяются для экранированных трёхжильных кабелей с изоляцией из сшитого полиэтилена или этиленпропиленовой резины, с броней и без брони, на напряжение до 20 кВ. На очищенный от полупроводящего слоя участок жилы кабеля, поверх ленты 2220, усаживается внутренняя изоляционная термоусаживаемая трубка черного цвета. Затем, с заходом на полупроводящий слой жилы кабеля, на участке среза полупроводящего слоя устанавливается жильная холодноусаживаемая муфта МСХ, которая заполняется полиуретановым компаундом 40G. Эффективное выравнивание напряженности электрического поля на участке среза полупроводящего слоя жил кабеля обеспечивается применением специальной ленты 2220 с высокой диэлектрической проницаемостью и специальной конструкцией корпуса муфты МСХ, комбинированное применение в которой ленты 2220 и наружного полупроводящего слоя корпуса муфты, обеспечивает равномерное распределение силовых линий в зоне напряженности электромагнитного поля. Комплект непаяной системы заземления, входящий в соответствующие комплекты муфт, включает в себя шину заземления и пружинные кольца. На жилы устанавливается внешняя трекинговая термоусаживаемая трубка. В муфтах для наружной установки на жилы усаживаются термоусаживаемые изоляторы. Муфты серий rek-24CH2-3-М и rek-24CH2-TAC-3-М соответствуют требованиям ГОСТ 13781.0-86, ГОСТ 34839-2022.

В комплект муфты входят:

1. Универсальные наконечники со срывающейся головкой болта производства GPH;
2. Специальные ленты;
3. Корпус муфты МСХ с предустановленными трубками холодной усадки;
4. Двухкомпонентный компаунд 40G;
5. Внутренняя изоляционная и внешняя защитная трекинговые термоусаживаемые трубки;
6. Трекинговые термоусаживаемые изоляторы для муфт наружной установки;
7. Комплект для заземления на основе непаяной системы, в которую входят заземляющий провод и пружинные кольца (только для кабелей с медным ленточным экраном и/или бронированных кабелей);
8. Защитные перчатки с полиуретановым покрытием.

Тип кабеля: ПвП, АпвП, ПвПу, АпвПу, ПвБП, АпвБП, ПвЭП, АпвЭП, АпвП-TAC, ПвП-TAC, АпвПу-TAC, ПвПу-TAC, АпвПг-TAC, ПвПг-TAC, АпвБВнг-LS-TAC, АпвКаПгж-TAC, Ка9РВСКБВнг, Ка9РВВнг-LS, Ка9РВСКБВнг-LS, К9РВСКВМнг и другие.

Таблица для формирования заказа концевых муфт наружной установки

Сечение жил (мм ²)	Обозначение для заказа муфт для кабелей без брони		Обозначение для заказа муфт для бронированных кабелей	
	с экраном из медных проволок	с лент. экраном или из стренг алю-го сплава TAC	с экраном из медных проволок и с броней из стальных лент	с лент. экраном или из стренг алю-го сплава TAC и с броней из стальных лент
35-50	rek-24CH2-3x35/50-M12	rek-24CH2-TAC-3x35/50-M12	rek-24CH2-3x35/50-A-M12	rek-24CH2-TAC-3x35/50-A-M12
50-120	rek-24CH2-3x50/120-M12	rek-24CH2-TAC-3x50/120-M12	rek-24CH2-3x50/120-A-M12	rek-24CH2-TAC-3x50/120-A-M12
120-240	rek-24CH2-3x120/240-M12	rek-24CH2-TAC-3x120/240-M12	rek-24CH2-3x120/240-A-M12	rek-24CH2-TAC-3x120/240-A-M12
185-400	rek-24CH2-3x185/400-M16	rek-24CH2-TAC-3x185/400-M16	rek-24CH2-3x185/400-A-M16	rek-24CH2-TAC-3x185/400-A-M16

Таблица для формирования заказа концевых муфт внутренней установки

Сечение жил (мм ²)	Обозначение для заказа муфт для кабелей без брони		Обозначение для заказа муфт для бронированных кабелей	
	с экраном из медных проволок	с лент. экраном или из стренг алю-го сплава TAC	с экраном из медных проволок и с броней из стальных лент	с лент. экраном или из стренг алю-го сплава TAC и с броней из стальных лент
35-50	rek-24CH-3x35/50-M12	rek-24CH-TAC-3x35/50-M12	rek-24CH-3x35/50-A-M12	rek-24CH-TAC-3x35/50-A-M12
50-120	rek-24CH-3x50/120-M12	rek-24CH-TAC-3x50/120-M12	rek-24CH-3x50/120-A-M12	rek-24CH-TAC-3x50/120-A-M12
120-240	rek-24CH-3x120/240-M12	rek-24CH-TAC-3x120/240-M12	rek-24CH-3x120/240-A-M12	rek-24CH-TAC-3x120/240-A-M12
185-400	rek-24CH-3x185/400-M16	rek-24CH-TAC-3x185/400-M16	rek-24CH-3x185/400-A-M16	rek-24CH-TAC-3x185/400-A-M16

Примечания:

- При необходимости заказа концевых муфт с болтовыми наконечниками GPH под болт другого размера (например "M16" вместо "M12") указывайте нужный размер в наименовании муфты последними двумя цифрами;
- При необходимости заказа концевых муфт с длиной разделки 1200 мм добавляйте в наименовании муфты аббревиатуру «Н4» перед обозначением наконечника.
Пример наименования: «rek-24CH2-3x120/240-Н4-M12»;
- При необходимости заказа концевой муфты (усиленной в корешке кабеля) в версии с перчаткой холодной усадки добавляйте в наименование букву «Ж».
Пример наименования концевой муфты с перчаткой холодной усадки: rek-24CH2-К-3x50/120-M12;
- Комплекты муфт для кабелей с броней из алюминиевых или стальных проволок поставляются по запросу.

КОМБИНИРОВАННАЯ ТЕХНОЛОГИЯ МОНТАЖА МУФТЫ (ТХУ+КОМПАУНД+ТУТ)**Муфты соединительные серии eks-42CH-RE-1-M и eks-42CH-RE-TAC-1-M для одножильных кабелей с изоляцией из сшитого полиэтилена (в т. ч. с экраном из сплава TAC) или этиленпропиленовой резины на напряжение 35 кВ****Техническая спецификация**

Муфты соединительные серий eks-42CH-RE-1-M и eks-42CH-RE-TAC-1-M применяются для соединения экранированных (включая и с экраном из гибких стренг термо-коррозионностойкого алюминиевого сплава (TACr)) одножильных кабелей с изоляцией из сшитого полиэтилена, с ПВХ оболочкой, с броней или без брони, на напряжение 35 кВ. Выравнивание напряженности электрического поля на срезах полупроводящего слоя жил соединяемых кабелей и на соединителях производится специальной лентой 2220 с высокой диэлектрической проницаемостью. Необходимая диэлектрическая прочность в месте соединения жил обеспечивается применением специального корпуса холодноусаживаемой муфты МСХ-Е, который надвигается на болтовой соединитель GPH и заполняется полиуретановым компаундом 40G. Полупроводящий слой жил кабелей восстанавливается с помощью двухслойной термоусаживаемой трубки, которая усаживается поверх муфты МСХ-Е. Для экранирования применяется медная луженая сетка. Входящая в соответствующие комплекты муфт шина заземления прижимается к экранам (в версиях муфт с ленточным экраном или с экраном из сплава TAC) и/или, в случае кабелей с броней из стальных лент, бронепокровом кабелей пружинными кольцами. В муфтах для кабелей с броней из проволок (алюминиевых или стальных) фиксация и соединение проволочной брони кабелей выполняется с помощью специального конусообразного устройства в комплекте с оцинкованными стягивающими силовыми элементами, обеспечивающего как электрический контакт соединяемых бронепокровов кабелей, так и необходимую прочность на разрыв всей конструкции муфты. В версии муфт для кабелей без брони с экраном из гибких стренг термо-коррозионностойкого алюминиевого сплава (TACr) в комплект муфты входят пластиковые фиксаторы усиления прочности на растяжение. Внешняя защита муфты обеспечивается применением толстостенной термоусаживаемой трубки. Муфты серий eks-42CH-RE-1-M и eks-42CH-RE-TAC-1-M соответствуют требованиям ГОСТ 13781.0-86, ГОСТ 34839-2022.

В комплект муфты входят:

1. Универсальные соединители со срывающейся головкой болта производства GPH;
2. Корпус муфты МСХ с предустановленными трубками холодной усадки;
3. Двухкомпонентный компаунд 40G;
4. Специальные ленты и мастики;
5. Медная луженая сетка для восстановления экрана кабеля;
6. Комплект для соединения экранов (для кабелей с ленточным экраном или с экраном из сплава TAC) и/или соединения брони кабелей (для кабелей с броней из стальных лент) с использованием непаяной системы заземления, в которую входят шина заземления и пружинные кольца;
7. Пластиковое устройство для фиксации соединяемых кабелей от растяжения с ростка в муфте (для кабелей без брони, в муфтах с аббревиатурой «TAC» в наименовании);
8. Металлическое устройство для фиксации соединяемых кабелей от растяжения с ростка в муфте (для кабелей с броней из алюминиевых или стальных проволок, в муфтах с аббревиатурой «W» в наименовании);
9. Защитные перчатки с полиуретановым покрытием.

Тип кабеля: ПвП, APвП, ПвПу, APвПу, ПвБП, APвБП, ПвЭП, APвЭП, APвП-TAC, ПвП-TAC, APвПу-TAC, ПвПу-TAC, APвПг-TAC, ПвПг-TAC, APвБВнг-LS-TAC, APвКаПгж-TAC, KA9PBCKБВнг, KA9PBВнг-LS, KA9PBCBВнг-LS, K9PBCBВнг и другие.

Таблица для формирования заказа муфт для кабелей без брони

Сечение жил (мм ²)	С экраном из медных проволок		С ленточным экраном или экраном из стренг алюминиевого сплава TAC	
	с экраном из медных проволок	с лент. экраном или из стренг алю-го сплава TAC	с экраном из медных проволок	с лент. экраном или из стренг алю-го сплава TAC
35-50	eks-42CH-RE-1x35/50-M		eks-42CH-RE-TAC-1x35/50-M	
50-120	eks-42CH-RE-1x50/120-M		eks-42CH-RE-TAC-1x50/120-M	
120-240	eks-42CH-RE-1x120/240-M		eks-42CH-RE-TAC-1x120/240-M	
185-400	eks-42CH-RE-1x185/400-M		eks-42CH-RE-TAC-1x185/400-M	
400-630	eks-42CH-RE-1x400/630-M		eks-42CH-RE-TAC-1x400/630-M	

Таблица для формирования заказа муфт для бронированных кабелей

Сечение жил (мм ²)	Обозначение для заказа муфт для кабелей с броней из стальных лент		Обозначение для заказа муфт для кабелей с броней из алюминиевых или стальных проволок	
	с экраном из медных проволок	с лент. экраном или из стренг алю-го сплава TAC	с экраном из медных проволок	с лент. экраном или из стренг алю-го сплава TAC
35-50	eks-42CH-RE-1x35/50-A-M	eks-42CH-RE-TAC-1x35/50-A-M	eks-42CH-RE-1x35/50-W-M	eks-42CH-RE-TAC-1x35/50-W-M
50-120	eks-42CH-RE-1x50/120-A-M	eks-42CH-RE-TAC-1x50/120-A-M	eks-42CH-RE-1x50/120-W-M	eks-42CH-RE-TAC-1x50/120-W-M
120-240	eks-42CH-RE-1x120/240-A-M	eks-42CH-RE-TAC-1x120/240-A-M	eks-42CH-RE-1x120/240-W-M	eks-42CH-RE-TAC-1x120/240-W-M
185-400	eks-42CH-RE-1x185/400-A-M	eks-42CH-RE-TAC-1x185/400-A-M	eks-42CH-RE-1x185/400-W-M	eks-42CH-RE-TAC-1x185/400-W-M
400-630	eks-42CH-RE-1x400/630-A-M	eks-42CH-RE-TAC-1x400/630-A-M	eks-42CH-RE-1x400/630-W-M	eks-42CH-RE-TAC-1x400/630-W-M

Примечания:

- Комплекты муфт для сечений в диапазоне 800-1200 мм² поставляются по запросу;
- При формировании заказа на муфты в исполнении «не поддерживающий горение» и «низкое дымо- и газовыделение» в наименовании добавляется аббревиатура «нг-LS». **Пример наименования:** eks-42CH-RE-1x50/120-нг-LS-M;
- В комплект муфты для одножильного кабеля входят материалы для одной фазы.

* В случае необходимости в муфте для соединения трех одножильных кабелей с трехжильным кабелем при оформлении заказа применяется следующая аббревиатура (пример при сечении жилы 50/120 мм²): eks-42CH-RE-1/3x50/120-M (отличие в наименовании выделено жирным шрифтом). В этом случае комплект муфты содержит материалы на три фазы.

Таблица для формирования заказа на муфты для соединения трёх одножильных кабелей с трёхжильным кабелем

Сечение жил (мм ²)	Обозначение для заказа муфт для кабелей без брони		Обозначение для заказа муфт для кабелей с броней из стальных лент	
	с экраном из медных проволок	с лент. экраном или из стренг алю-го сплава ТАС	с экраном из медных проволок	с лент. экраном или из стренг алю-го сплава ТАС
35-50	eks-42CH-RE-1/3x35/50-M	eks-42CH-RE-TAC-1/3x35/50-M	eks-42CH-RE-1/3x35/50-A-M	eks-42CH-RE-TAC-1/3x35/50-A-M
50-120	eks-42CH-RE-1/3x50/120-M	eks-42CH-RE-TAC-1/3x50/120-M	eks-42CH-RE-1/3x50/120-A-M	eks-42CH-RE-TAC-1/3x50/120-A-M
120-240	eks-42CH-RE-1/3x120/240-M	eks-42CH-RE-TAC-1/3x120/240-M	eks-42CH-RE-1/3x120/240-A-M	eks-42CH-RE-TAC-1/3x120/240-A-M
185-400	eks-42CH-RE-1/3x185/400-M	eks-42CH-RE-TAC-1/3x185/400-M	eks-42CH-RE-1/3x185/400-A-M	eks-42CH-RE-TAC-1/3x185/400-A-M

Соединительная ТРАНСПОЗИЦИОННАЯ муфта на основе муфты eks-42CH-RE-1-M - серия eks-42CH-T-RE-3/1-M

Транспозиционные муфты серии eks-42CH-T-RE-1-M предназначены для соединения трёх одножильных кабелей с тремя одножильными кабелями с изоляцией из сшитого полиэтилена на напряжение 10кВ. В соединительных муфтах серии eks-42CH-T-RE-1-M в отличие от муфт серии eks-42CH-RE-1-M дополнительно включены Комплекты для транспозиции экранов и брони eks-1035AA-1, предназначенные для разделения и транспонирования экранов одножильных кабелей с целью минимизации уровня наведённого на экран и броню емкостного тока в кабельной линии большой протяжённости.

Таблицы для формирования заказа на транспозиционные муфты для соединения одножильных кабелей

Сечение жил (мм ²)	Комплектация на количество фаз	Обозначение для заказа муфт для кабелей без брони	
		с экраном из медных проволок	с ленточным экраном или экраном из стренг алюминиевого сплава ТАС
35-50	на 1 фазу	eks-42CH-T1-RE-1x35/50-M	eks-42CH-T1-RE-TAC-1x35/50-M
	на 3 фазы	eks-42CH-T3-RE-3/1x35/50-M	eks-42CH-T3-RE-TAC-3/1x35/50-M
50-120	на 1 фазу	eks-42CH-T1-RE-1x50/120-M	eks-42CH-T1-RE-TAC-1x50/120-M
	на 3 фазы	eks-42CH-T3-RE-3/1x50/120-M	eks-42CH-T3-RE-TAC-3/1x50/120-M
120-240	на 1 фазу	eks-42CH-T1-RE-1x120/240-M	eks-42CH-T1-RE-TAC-1x120/240-M
	на 3 фазы	eks-42CH-T3-RE-3/1x120/240-M	eks-42CH-T3-RE-TAC-3/1x120/240-M
185-400	на 1 фазу	eks-42CH-T1-RE-1x185/400-M	eks-42CH-T1-RE-TAC-1x185/400-M
	на 3 фазы	eks-42CH-T3-RE-3/1x185/400-M	eks-42CH-T3-RE-TAC-3/1x185/400-M
400-630	на 1 фазу	eks-42CH-T1-RE-1x400/630-M	eks-42CH-T1-RE-TAC-1x400/630-M
	на 3 фазы	eks-42CH-T3-RE-3/1x400/630-M	eks-42CH-T3-RE-TAC-3/1x400/630-M

Сечение жил (мм ²)	Комплектация на количество фаз	Обозначение для заказа муфт для бронированных кабелей		
		с экраном из медных проволок и с броней из стальных лент	с экраном из медных проволок и с броней из алюминиевых или стальных проволок	с лент. экраном или из стренг алюминиевого сплава ТАС и с броней из ал. или ст. проволок
35-50	на 1 фазу	eks-42CH-T1-RE-1x35/50-A-M	eks-42CH-T1-RE-1x35/50-W-M	eks-42CH-T1-RE-TAC-1x35/50-W-M
	на 3 фазы	eks-42CH-T3-RE-3/1x35/50-A-M	eks-42CH-T3-RE-3/1x35/50-W-M	eks-42CH-T3-RE-TAC-3/1x35/50-W-M
50-120	на 1 фазу	eks-42CH-T1-RE-1x50/120-A-M	eks-42CH-T1-RE-1x50/120-W-M	eks-42CH-T1-RE-TAC-1x50/120-W-M
	на 3 фазы	eks-42CH-T3-RE-3/1x50/120-A-M	eks-42CH-T3-RE-3/1x50/120-W-M	eks-42CH-T3-RE-TAC-3/1x50/120-W-M
120-240	на 1 фазу	eks-42CH-T1-RE-1x120/240-A-M	eks-42CH-T1-RE-1x120/240-W-M	eks-42CH-T1-RE-TAC-1x120/240-W-M
	на 3 фазы	eks-42CH-T3-RE-3/1x120/240-A-M	eks-42CH-T3-RE-3/1x120/240-W-M	eks-42CH-T3-RE-TAC-3/1x120/240-W-M
185-400	на 1 фазу	eks-42CH-T1-RE-1x185/400-A-M	eks-42CH-T1-RE-1x185/400-W-M	eks-42CH-T1-RE-TAC-1x185/400-W-M
	на 3 фазы	eks-42CH-T3-RE-3/1x185/400-A-M	eks-42CH-T3-RE-3/1x185/400-W-M	eks-42CH-T3-RE-TAC-3/1x185/400-W-M
400-630	на 1 фазу	eks-42CH-T1-RE-1x400/630-A-M	eks-42CH-T1-RE-1x400/630-W-M	eks-42CH-T1-RE-TAC-1x400/630-W-M
	на 3 фазы	eks-42CH-T3-RE-3/1x400/630-A-M	eks-42CH-T3-RE-3/1x400/630-W-M	eks-42CH-T3-RE-TAC-3/1x400/630-W-M

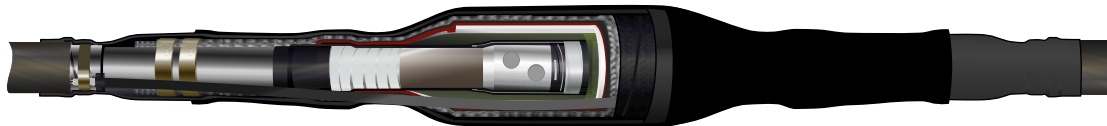
КОМБИНИРОВАННАЯ ТЕХНОЛОГИЯ МОНТАЖА МУФТЫ (ТХУ+КОМПАУНД+ТУТ)**Муфта соединительная eks-42СКаТТ-1-СЛ-М для одножильных кабелей с бумажной пропитанной изоляцией на напряжение 35 кВ****Техническая спецификация**

Муфта соединительная eks-42СКаТТ-1-СЛ-М применяется для соединения одножильных кабелей с алюминиевой или свинцовой оболочкой, с бумажной пропитанной изоляцией, с броней или без брони, на напряжение 35 кВ. Для соединения жил в комплект муфты входит гальванически лужёный болтовой соединитель торговой марки GPH, выполненный из высокопрочного алюминиевого сплава и латунными винтами. Выравнивание напряжённости электрического поля на краю полупроводящей трубки, которая предварительно усаживается поверх среза металлической оболочки кабеля (тем самым происходит преобразование кабеля с маслопропитанной изоляцией в структуру кабеля с изоляцией из сшитого полиэтилена) производится специальной лентой 2220 с высокой диэлектрической проницаемостью. Выравнивание напряжённости электрического поля в месте соединения жил обеспечивается применением специального корпуса холодноусаживаемой муфты МСХ-Е, который надвигается на болтовой соединитель и заполняется полиуретановым компаундом 40G. Трубки холодной усадки натянуты на удаляемый пластиковый корд и предустановлены на торцы муфты МСХ-Е в заводских условиях, что в процессе монтажа обеспечивает необходимую герметизацию при установке на соединяемые жилы и исключает протекание компаунда, заливаемого во внутреннюю полость установленной муфты МСХ-Е. Полупроводящий слой жил кабелей восстанавливается с помощью двухслойной термоусаживаемой трубки, которая усаживается поверх муфты МСХ-Е. Для экранирования применяется медная лужёная сетка. Поводок заземления для соединения бронепокровов кабелей входит в соответствующие комплекты муфт. Внешняя защита муфты обеспечивается применением толстостенной термоусаживаемой трубки.

Муфта eks-42СКаТТ-1-СЛ-М соответствует требованиям ГОСТ 13781.0-86, ГОСТ 34839-2022.

В комплект муфты входят:

1. Универсальные соединители со срывающейся головкой болта производства GPH;
2. Корпус муфты МСХ с предустановленными трубками холодной усадки;
3. Двухкомпонентный компаунд 40G;
4. Специальные ленты и мастики;
5. Медная лужёная сетка для восстановления экрана кабеля;
6. Комплект для соединения металлических оболочек кабелей;
7. Комплект для соединения брони кабелей (только для кабелей, бронированных стальной лентой);
8. Изоляционные (включая двухслойную) и защитная термоусаживаемые трубки;
9. Защитные перчатки с полиуретановым покрытием.

Технологические особенности:

- простота монтажа;
- высокая степень надёжности;
- подача напряжения сразу после монтажа.

Тип кабеля: ААБГ, АСБГ, СБГ, ААБЛУ, АСБЛУ, СБН, ААШВУ, ААШП, ААБ2лШВУ, АСБ2лШВУ, СБ2лШВ, СБЛУ и другие.

Таблица для формирования заказа

Сечение жил (мм ²)	Количество жил в кабеле	Обозначение для заказа муфт	Размеры (мм)	
			длина	диаметр
35-50	1	eks-42СКаТТ-1x35/50-СЛ-М	900	85
50-120	1	eks-42СКаТТ-1x50/120-СЛ-М	900	85
120-240	1	eks-42СКаТТ-1x120/240-СЛ-М	1000	90
185/400	1	eks-42СКаТТ-1x185/400-СЛ-М	1200	100

Примечание:

- В комплект муфты для одножильного кабеля входят материалы для одной фазы.

* В случае необходимости в муфте для соединения трёх одножильных кабелей с трёхжильным кабелем при оформлении заказа применяется следующая аббревиатура (пример при сечении жилы 50/120 мм²): **eks-42CKaTT-1/3x50/120-M** (отличие в наименовании выделено жирным шрифтом). В этом случае комплект муфты содержит материалы на три фазы. Дополнительно в комплект муфты входит термоусаживаемая перчатка и три термоусаживаемые жильные трубки.

Для кабелей с ленточной бронёй (eks-42CKaTT-1/3x50/120-A-M) предусмотрен соответствующий набор для восстановления электрической целостности бронепокровов соединяемых кабелей.

Таблица для формирования заказа на муфты для соединения трёх одножильных кабелей с трёхжильным кабелем

Сечение жил (мм ²)	Количество жил в кабеле	Обозначение для заказа муфт	
		на кабели без брони	на кабели с бронёй из стальных лент
35-50	1/3	eks-42CKaTT-RE-1/3x35/50-M	eks-42CKaTT-RE-1/3x35/50-A-M
50-120	1/3	eks-42CKaTT-RE-1/3x50/120-M	eks-42CKaTT-RE-1/3x50/120-A-M
120-240	1/3	eks-42CKaTT-RE-1/3x120/240-M	eks-42CKaTT-RE-1/3x120/240-A-M
185-400	1/3	eks-42CKaTT-RE-1/3x185/400-M	eks-42CKaTT-RE-1/3x185/400-A-M

Соединительная ТРАНСПОЗИЦИОННАЯ МУФТА на основе муфты eks-42CKaTT-3/1-СЛ-М - серия eks-42CKaTT-T-RE-3/1-M

Транспозиционные муфты серий eks-42CKaTT-T-RE-1-M предназначены для соединения трёх одножильных кабелей с тремя одножильными кабелями с алюминиевой или свинцовой оболочкой, с бумажной пропитанной изоляцией, с бронёй или без брони, на напряжение 35 кВ. В соединительных муфтах серий eks-42CKaTT-T-RE-1-M и eks-42CKaTT-T-RE-1-A-M в отличие от муфт eks-42CKaTT-RE-1-M и eks-42CKaTT-RE-1-A-M дополнительно включены Комплекты для транспозиции экранов и брони eks-1035AA-1, предназначенные для разделения и транспонирования экранов одножильных кабелей на напряжение до 35 кВ с целью минимизации уровня наведённого на экран и броню емкостного тока в кабельной линии большой протяжённости. Шины заземления, входящие в соответствующие комплекты для транспозиции экранов и брони, прижимаются к медным экранам и бронепокровам кабелей пружинными кольцами. С целью исключения пустот под внешней защитной термоусаживаемой трубкой в точке вывода шины заземления за пределы соединительной муфты, внутренняя полость шины заземления и оболочка кабеля по периметру заполняются высокоадгезивным мастичным материалом.

Таблица для формирования заказа на соединительные транспозиционные муфты для соединения одножильных кабелей

Сечение жил (мм ²)	Комплектация на количество фаз	Обозначение для заказа муфт	
		на кабели без брони	на кабели с бронёй из стальных лент
35-50	на 1 фазу	eks-42CKaTT-Т1-RE-1/3x35/50-M	eks-42CKaTT-Т1-RE-1/3x35/50-A-M
35-50	на 3 фазы	eks-42CKaTT-Т3-RE-1/3x35/50-M	eks-42CKaTT-Т3-RE-1/3x35/50-A-M
50-120	на 1 фазу	eks-42CKaTT-Т1-RE-1/3x50/120-M	eks-42CKaTT-Т1-RE-1/3x50/120-A-M
50-120	на 3 фазы	eks-42CKaTT-Т3-RE-1/3x50/120-M	eks-42CKaTT-Т3-RE-1/3x50/120-A-M
120-240	на 1 фазу	eks-42CKaTT-Т1-RE-1/3x120/240-M	eks-42CKaTT-Т1-RE-1/3x120/240-A-M
120-240	на 3 фазы	eks-42CKaTT-Т3-RE-1/3x120/240-M	eks-42CKaTT-Т3-RE-1/3x120/240-A-M
185-400	на 1 фазу	eks-42CKaTT-Т1-RE-1/3x185/400-M	eks-42CKaTT-Т1-RE-1/3x185/400-A-M
185-400	на 3 фазы	eks-42CKaTT-Т3-RE-1/3x185/400-M	eks-42CKaTT-Т3-RE-1/3x185/400-A-M
400-630	на 1 фазу	eks-42CKaTT-Т1-RE-1/3x400/630-M	eks-42CKaTT-Т1-RE-1/3x400/630-A-M
400-630	на 3 фазы	eks-42CKaTT-Т3-RE-1/3x400/630-M	eks-42CKaTT-Т3-RE-1/3x400/630-A-M

КОМБИНИРОВАННАЯ ТЕХНОЛОГИЯ МОНТАЖА МУФТЫ (ТХУ+КОМПАУНД+ТУТ)

Муфты переходные eks-42CH-RE-П-1-М для соединения одножильных кабелей с бумажной пропитанной изоляцией с кабелями с изоляцией из сшитого полиэтилена на напряжение 35 кВ

**Техническая спецификация**

Муфты переходные eks-42CH-RE-П-1-М применяются для соединения одножильных кабелей с бумажной пропитанной изоляцией с алюминиевой или свинцовой оболочкой с кабелями с изоляцией из сшитого полиэтилена на напряжение 35 кВ. Для соединения жил в комплект муфты входит гальванически лужёный болтовой соединитель торговой марки GPH, выполненный из высокопрочного алюминиевого сплава и латунными винтами. Выравнивание напряжённости электрического поля на краю полупроводящей трубки, которая предварительно усаживается поверх среза металлической оболочки кабеля (тем самым происходит преобразование кабеля с маслопропитанной изоляцией в структуру кабеля с изоляцией из сшитого полиэтилена), и среза полупроводящего слоя на жиле кабеля с изоляцией из сшитого полиэтилена производится специальной лентой 2220 с высокой диэлектрической проницаемостью. Выравнивание напряжённости электрического поля в месте соединения жил обеспечивается применением специального корпуса холодноусаживаемой муфты МСХ-Е, который надвигается на болтовой соединитель и заполняется полиуретановым компаундом 40G. Трубки холодной усадки натянуты на удаляемый пластиковый корд и предустановлены на торцы муфты МСХ-Е в заводских условиях, что в процессе монтажа обеспечивает необходимую герметизацию при установке на соединяемые жилы и исключает протекание компаунда, заливаемого во внутреннюю полость установленной муфты МСХ-Е. Полупроводящий слой жил кабелей восстанавливается с помощью двухслойной термоусаживаемой трубки, которая усаживается поверх муфты МСХ-Е. Для экранирования применяется луженая медная сетка. Поводок заземления для соединения бронепроводов кабелей входит в соответствующие комплекты муфт. Внешняя защита муфты обеспечивается применением толстостенной термоусаживаемой трубки.

Муфты eks-42CH-RE-П-1-М соответствуют требованиям ГОСТ 13781.0-86.

В комплект муфты входят:

1. Универсальные соединители со срывающейся головкой болта производства GPH;
2. Корпус муфты МСХ с предустановленными трубками холодной усадки;
3. Двухкомпонентный компаунд 40G;
4. Специальные ленты и мастики;
5. Медная лужёная сетка для восстановления экранов кабелей;
6. Комплект для соединения металлической оболочки кабеля с маслопропитанной изоляцией с экраном жилы кабеля с изоляцией из сшитого полиэтилена и комплект для соединения брони кабелей (только для кабелей, бронированных стальной лентой) с использованием непаяной системы заземления, в которую входят заземляющий провод и пружинные кольца;
7. Изоляционные (включая двухслойную) и защитные термоусаживаемые трубки;
8. Защитные перчатки с полиуретановым покрытием.

Тип кабеля с маслопропитанной изоляцией: ААБГ, АСБГ, СБГ, ААБЛУ, АСБЛУ, СБН, ААШВУ, ААШП, ААБ2ЛШВУ, АСБ2ЛШВУ, СБ2ЛШВ, СБЛУ и другие.

Тип кабеля с изоляцией из сшитого полиэтилена: ПвП, АПвП, ПвПу, АПвПу, ПвБП, АПвБП, ПвЭП, АПвЭП, АПвП-ТАС, ПвП-ТАС, АПвПу-ТАС, ПвПу-ТАС, АПвПГ-ТАС, ПвПг-ТАС, АПвБВнг-LS-ТАС, АПвКаП2гж-ТАС, КА9РВСКБВнг, КА9РВВнг-LS, КА9РВСБВнг-LS, К9РВСКВМнг и другие.

Таблица для заказа переходных муфт соединения кабелей БПИ с кабелями СПЭ, без брони

Сечение жил (мм ²)	С экраном из медных проволок	С ленточным экраном или экраном из стренг алюминиевого сплава ТАС
35-50	eks-42CH-RE-П-1x35/50-М	eks-42CH-RE-ТАС-П-1x35/50-М
50-120	eks-42CH-RE-П-1x50/120-М	eks-42CH-RE-ТАС-П-1x50/120-М
120-240	eks-42CH-RE-П-1x120/240-М	eks-42CH-RE-ТАС-П-1x120/240-М
185-400	eks-42CH-RE-П-1x185/400-М	eks-42CH-RE-ТАС-П-1x185/400-М
400-630	eks-42CH-RE-П-1x400/630-М	eks-42CH-RE-ТАС-П-1x400/630-М

Таблица для заказа переходных муфт для бронированных кабелей для соединения кабелей БПИ с кабелями СПЭ

Сечение жил (мм ²)	Обозначение для заказа муфт для кабелей с бронёй из стальных лент		Обозначение для заказа муфт для кабелей с бронёй из алюминиевых или стальных проволок	
	с экраном из медных проволок	с лент. экраном или из стренг алюм-го сплава ТАС	с экраном из медных проволок	с лент. экраном или из стренг алюм-го сплава ТАС
35-50	eks-42CH-RE-П-1x35/50-А-М	eks-42CH-RE-ТАС-П-1x35/50-А-М	eks-42CH-RE-П-1x35/50-В-М	eks-42CH-RE-ТАС-П-1x35/50-В-М
50-120	eks-42CH-RE-П-1x50/120-А-М	eks-42CH-RE-ТАС-П-1x50/120-А-М	eks-42CH-RE-П-1x50/120-В-М	eks-42CH-RE-ТАС-П-1x50/120-В-М
120-240	eks-42CH-RE-П-1x120/240-А-М	eks-42CH-RE-ТАС-П-1x120/240-А-М	eks-42CH-RE-П-1x120/240-В-М	eks-42CH-RE-ТАС-П-1x120/240-В-М
185-400	eks-42CH-RE-П-1x185/400-А-М	eks-42CH-RE-ТАС-П-1x185/400-А-М	eks-42CH-RE-П-1x185/400-В-М	eks-42CH-RE-ТАС-П-1x185/400-В-М
400-630	eks-42CH-RE-П-1x400/630-А-М	eks-42CH-RE-ТАС-П-1x400/630-А-М	eks-42CH-RE-П-1x400/630-В-М	eks-42CH-RE-ТАС-П-1x400/630-В-М

Примечания:

- Комплекты муфт для сечений в диапазоне 800-1200 мм² поставляются по запросу;
- При формировании заказа на муфты в исполнении «не поддерживающий горение» и «низкое дымо- и газовыделение» в наименовании добавляется аббревиатура «нг-LS». **Пример наименования:** «eks-42CH-RE-1x50/120-нг-LS-М»;
- В комплект муфты для одножильного кабеля входят материалы для одной фазы.

* В случае необходимости в муфте для **соединения трех одножильных кабелей с трехжильным кабелем** при оформлении заказа применяется следующая аббревиатура (пример при сечении жилы 50/120 мм²): eks-42CH-RE-1/3x50/120-М (отличие в наименовании выделено жирным шрифтом). В этом случае комплект муфты содержит материалы на три фазы.

Таблица для формирования заказа на муфты для соединения трёх одножильных кабелей с трёхжильным кабелем

Сечение жил (мм ²)	Обозначение для заказа муфт для кабелей без брони		Обозначение для заказа муфт для кабелей с бронёй из стальных лент	
	с экраном из медных проволок	с лент. экраном или из стренг алюм-го сплава ТАС	с экраном из медных проволок	с лент. экраном или из стренг алюм-го сплава ТАС
35-50	eks-42CH-RE-П-1/3x35/50-М	eks-42CH-RE-ТАС-П-1/3x35/50-М	eks-42CH-RE-П-1/3x35/50-А-М	eks-42CH-RE-ТАС-П-1/3x35/50-А-М
50-120	eks-42CH-RE-П-1/3x50/120-М	eks-42CH-RE-ТАС-П-1/3x50/120-М	eks-42CH-RE-П-1/3x50/120-А-М	eks-42CH-RE-ТАС-П-1/3x50/120-А-М
120-240	eks-42CH-RE-П-1/3x120/240-М	eks-42CH-RE-ТАС-П-1/3x120/240-М	eks-42CH-RE-П-1/3x120/240-А-М	eks-42CH-RE-ТАС-П-1/3x120/240-А-М
185-400	eks-42CH-RE-П-1/3x185/400-М	eks-42CH-RE-ТАС-П-1/3x185/400-М	eks-42CH-RE-П-1/3x185/400-А-М	eks-42CH-RE-ТАС-П-1/3x185/400-А-М

Переходная соединительная ТРАНСПОЗИЦИОННАЯ муфта на основе муфты eks-42CH-RE-П-1-М - серия eks-42CH-T-RE-П-3/1-М

Транспозиционные переходные муфты серии eks-42CH-T-RE-П-1-М предназначены для соединения трёх одножильных кабелей с бумажной пропитанной изоляцией с тремя одножильными кабелями с изоляцией из сшитого полиэтилена на напряжение 35кВ. В соединительных муфтах серии eks-42CH-T-RE-П-1-М в отличие от муфт серии eks-42CH-RE-П-1-М дополнительно включены Комплекты для транспозиции экранов и брони eks-1035AA-1, предназначенные для разделения и транспонирования экранов одножильных кабелей с целью минимизации уровня наведённого на экран и броню емкостного тока в кабельной линии большой протяжённости.

Таблицы для формирования заказа на переходные транспозиционные муфты для соединения одножильных кабелей

Сечение жил (мм ²)	Комплектация на количество фаз	Обозначение для заказа муфт для перехода с кабелей БПИ на кабели СПЭ без брони	
		с экраном из медных проволок	с ленточным экраном или экраном из стренг алюминиевого сплава ТАС
35-50	на 1 фазу	eks-42CH-T1-RE-П-1x35/50-М	eks-42CH-T1-RE-ТАС-П-1x35/50-М
	на 3 фазы	eks-42CH-T3-RE-П-3/1x35/50-М	eks-42CH-T3-RE-ТАС-П-3/1x35/50-М
50-120	на 1 фазу	eks-42CH-T1-RE-П-1x50/120-М	eks-42CH-T1-RE-ТАС-П-1x50/120-М
	на 3 фазы	eks-42CH-T3-RE-П-3/1x50/120-М	eks-42CH-T3-RE-ТАС-П-3/1x50/120-М
120-240	на 1 фазу	eks-42CH-T1-RE-П-1x120/240-М	eks-42CH-T1-RE-ТАС-П-1x120/240-М
	на 3 фазы	eks-42CH-T3-RE-П-3/1x120/240-М	eks-42CH-T3-RE-ТАС-П-3/1x120/240-М
185-400	на 1 фазу	eks-42CH-T1-RE-П-1x185/400-М	eks-42CH-T1-RE-ТАС-П-1x185/400-М
	на 3 фазы	eks-42CH-T3-RE-П-3/1x185/400-М	eks-42CH-T3-RE-ТАС-П-3/1x185/400-М
400-630	на 1 фазу	eks-42CH-T1-RE-П-1x400/630-М	eks-42CH-T1-RE-ТАС-П-1x400/630-М
	на 3 фазы	eks-42CH-T3-RE-П-3/1x400/630-М	eks-42CH-T3-RE-ТАС-П-3/1x400/630-М

Сечение жил (мм ²)	Комплектация на количество фаз	Обозначение для заказа муфт для перехода с кабелей БПИ на бронированные кабели СПЭ		
		с экраном из медных проволок и с бронёй из стальных лент	с экраном из медных проволок и с бронёй из алюминиевых или стальных проволок	с лент. экраном или из стренг алюминиевого сплава ТАС и с бронёй из ал. или ст. проволок
35-50	на 1 фазу	eks-42CH-T1-RE-П-1x35/50-А-М	eks-42CH-T1-RE-П-1x35/50-W-М	eks-42CH-T1-ТАС-П-1x35/50-W-М
	на 3 фазы	eks-42CH-T3-RE-П-3/1x35/50-А-М	eks-42CH-T3-RE-П-3/1x35/50-W-М	eks-42CH-T3-ТАС-П-3/1x35/50-W-М
50-120	на 1 фазу	eks-42CH-T1-RE-П-1x50/120-А-М	eks-42CH-T1-RE-П-1x50/120-W-М	eks-42CH-T1-ТАС-П-1x50/120-W-М
	на 3 фазы	eks-42CH-T3-RE-П-3/1x50/120-А-М	eks-42CH-T3-RE-П-3/1x50/120-W-М	eks-42CH-T3-ТАС-П-3/1x50/120-W-М
120-240	на 1 фазу	eks-42CH-T1-RE-П-1x120/240-А-М	eks-42CH-T1-RE-П-1x120/240-W-М	eks-42CH-T1-ТАС-П-1x120/240-W-М
	на 3 фазы	eks-42CH-T3-RE-П-3/1x120/240-А-М	eks-42CH-T3-RE-П-3/1x120/240-W-М	eks-42CH-T3-ТАС-П-3/1x120/240-W-М
185-400	на 1 фазу	eks-42CH-T1-RE-П-1x185/400-А-М	eks-42CH-T1-RE-П-1x185/400-W-М	eks-42CH-T1-ТАС-П-1x185/400-W-М
	на 3 фазы	eks-42CH-T3-RE-П-3/1x185/400-А-М	eks-42CH-T3-RE-П-3/1x185/400-W-М	eks-42CH-T3-ТАС-П-3/1x185/400-W-М
400-630	на 1 фазу	eks-42CH-T1-RE-П-1x400/630-А-М	eks-42CH-T1-RE-П-1x400/630-W-М	eks-42CH-T1-ТАС-П-1x400/630-W-М
	на 3 фазы	eks-42CH-T3-RE-П-3/1x400/630-А-М	eks-42CH-T3-RE-П-3/1x400/630-W-М	eks-42CH-T3-ТАС-П-3/1x400/630-W-М

КОМБИНИРОВАННАЯ ТЕХНОЛОГИЯ МОНТАЖА МУФТЫ (ТХУ+КОМПАУНД+ТУТ)**Муфты соединительные серий eks-42CH-RE-3-M и eks-42CH-RE-TAC-3-M для трёхжильных кабелей с изоляцией из сшитого полиэтилена (в т. ч. с экраном из сплава TAC) или этиленпропиленовой резины, на напряжение 35 кВ****Техническая спецификация**

Муфты соединительные серий eks-42CH-RE-3-M и eks-42CH-RE-TAC-3-M применяются для соединения трёхжильных экранированных (включая и с экраном из гибких стренг термо-коррозионностойкого алюминиевого сплава (TACr)) кабелей с изоляцией из сшитого полиэтилена, с ПВХ оболочкой, с броней или без брони, на напряжение 35 кВ. Выравнивание напряжённости электрического поля на срезах полупроводящего слоя жил соединяемых кабелей и на соединителях производится специальной лентой 2220 с высокой диэлектрической проницаемостью. Необходимая диэлектрическая прочность в месте соединения жил обеспечивается применением специального корпуса холодноусаживаемой муфты МСХ-Е, который надвигается на болтовой соединитель GPH и заполняется полиуретановым компаундом 40G. Полупроводящий слой жил кабелей восстанавливается с помощью двухслойной термоусаживаемой трубки, которая усаживается поверх муфты МСХ-Е. Для экранирования применяется чулок из луженой медной сетки. Поводок заземления для соединения бронепокровов кабелей входит в соответствующие комплекты муфт. Межилльное пространство заполняется мастичным термопластиком-заполнителем. Входящая в соответствующие комплекты муфт шина заземления прижимается к экранам (в версиях муфт с ленточным экраном или с экраном из сплава TAC) и/или, в случае кабелей с броней из стальных лент, бронепокровов кабелей пружинными кольцами. В муфтах для кабелей с броней из проволок (алюминиевых или стальных) фиксация и соединение проволочной брони кабелей выполняется с помощью специального конусообразного устройства в комплекте с оцинкованными стягивающими силовыми элементами, обеспечивающего как электрический контакт соединяемых бронепокровов кабелей, так и необходимую прочность на разрыв всей конструкции муфты. В версии муфт для кабелей без брони с экраном из гибких стренг термо-коррозионностойкого алюминиевого сплава (TACr) в комплект муфты входят пластиковые фиксаторы усиления прочности на растяжение. Внешняя защита муфты обеспечивается комбинированным применением толстостенных термоусаживаемых трубок и герметизирующих лент, с последующим армированием структурным материалом «Armor-Wrap».

Муфты серий eks-42CH-RE-3-M и eks-42CH-RE-TAC-3-M соответствуют требованиям ГОСТ 13781.0-86, ГОСТ 34839-2022.

В комплект муфты входят:

1. Универсальные соединители со срывающейся головкой болта производства GPH;
2. Корпуса муфт МСХ с предустановленными трубками холодной усадки;
3. Двухкомпонентный компаунд 40G;
4. Специальные ленты и мастики;
5. Медная лужёная сетка для восстановления экранов жил кабеля;
6. Комплект для соединения экранов (для кабелей с ленточным экраном или с экраном из сплава TAC) и/или соединения брони кабелей (для кабелей с броней из стальных лент) с использованием непаяной системы заземления, в которую входят шина заземления и пружинные кольца;
7. Изоляционные (включая двухслойную) и защитные термоусаживаемые трубки;
8. Структурный материал «Armor-Wrap»;
9. Защитные перчатки с полиуретановым покрытием.

Тип кабеля: ПвП, АпвП, ПвПу, АпвПу, ПвБП, АпвБП, ПвЭП, АпвЭП, АпвП-ТАС, ПвП-ТАС, АпвПу-ТАС, ПвПу-ТАС, АпвПг-ТАС, ПвПг-ТАС, АпвБВнг-LS-ТАС, АпвКаПгж-ТАС, Ка9РВСКБВнг, Ка9РВВнг-LS, Ка9РВСБВнг-LS, К9РВСКВМнг и другие.

Таблица для формирования заказа

Сечение жил (мм ²)	Обозначение для заказа муфт для кабелей без брони		Обозначение для заказа муфт для бронированных кабелей	
	с экраном из медных проволок	с ленточным экраном или экраном из стренг алюминиевого сплава TAC	с экраном из медных проволок и с броней из стальных лент	с ленточным экраном или экраном из стренг алюминиевого сплава TAC и с броней из алюминиевых или стальных проволок
35-50	eks-42CH-RE-3x35/50-M	eks-42CH-RE-TAC-3x35/50-M	eks-42CH-RE-3x35/50-A-M	eks-42CH-RE-TAC-3x35/50-W-M
50-120	eks-42CH-RE-3x50/120-M	eks-42CH-RE-TAC-3x50/120-M	eks-42CH-RE-3x50/120-A-M	eks-42CH-RE-TAC-3x50/120-W-M
120-240	eks-42CH-RE-3x120/240-M	eks-42CH-RE-TAC-3x120/240-M	eks-42CH-RE-3x120/240-A-M	eks-42CH-RE-TAC-3x120/240-W-M
185-400	eks-42CH-RE-3x185/400-M	eks-42CH-RE-TAC-3x185/400-M	eks-42CH-RE-3x185/400-A-M	eks-42CH-RE-TAC-3x185/400-W-M

Примечания:

- При формировании заказа на муфты в исполнении «не поддерживающий горение» и «низкое дымо- и газовыделение» в наименовании добавляется аббревиатура «нг-LS».
- **Пример наименования:** «eks-42CH-RE-3x50/120-M-нг-LS»;
- При формировании заказа на муфты для кабелей с другим конструктивным сочетанием элементов кабеля необходимо руководствоваться следующими аббревиатурами:
 - 1) по умолчанию муфта предназначена для кабелей с медным проволочным экраном;
 - 2) TAC – экран из стренг алюминиевого сплава TAC;
 - 3) А – броня из стальных лент;
 - 4) W – броня из алюминиевых или стальных проволок.**Пример наименования при формировании заказа на муфту для кабеля с медным проволочным экраном с броней из стальных или алюминиевых проволок:** «eks-42CH-RE-3x50/120-W-M».

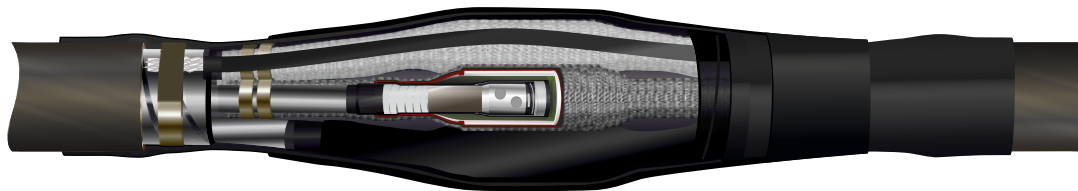
КОМБИНИРОВАННАЯ ТЕХНОЛОГИЯ МОНТАЖА МУФТЫ (ТХУ+КОМПАУНД+ТУТ)**Муфта соединительная eks-42СКаТТ-3-СЛ-М
для трёхжильных кабелей с бумажной пропитанной изоляцией на напряжение 35 кВ****Техническая спецификация**

Муфта соединительная eks-42СКаТТ-3-СЛ-М применяется для соединения трёхжильных кабелей с алюминиевой или свинцовой оболочкой, с бумажной пропитанной изоляцией, с броней или без брони, на напряжение 35 кВ. Для соединения жил в комплект муфты входят гальванически лужёные болтовые соединители торговой марки GPH, выполненные из высокопрочного алюминиевого сплава, и латунными болтами. Выравнивание напряжённости электрического поля на краю полупроводящей трубки, которая предварительно усаживается поверх среза металлической оболочки кабеля (тем самым происходит преобразование кабеля с маслопропитанной изоляцией в структуру кабеля с изоляцией из сшитого полиэтилена) производится специальной лентой 2220 с высокой диэлектрической проницаемостью. Выравнивание напряжённости электрического поля в месте соединения жил обеспечивается применением специального корпуса холодноусаживаемой муфты МСХ-Е, который надвигается на болтовой соединитель и заполняется полиуретановым компаундом 40G. Трубки холодной усадки натянуты на удаляемый пластиковый корд и предустановлены на торцы муфты МСХ-Е в заводских условиях, что в процессе монтажа обеспечивает необходимую герметизацию при установке на соединяемые жилы и исключает протекание компаунда, заливаемого во внутреннюю полость установленной муфты МСХ-Е. Полупроводящий слой жил кабелей восстанавливается с помощью двухслойной термоусаживаемой трубки, которая усаживается поверх муфты МСХ-Е. Для экранирования применяется чулок из луженой медной сетки. Поводок заземления для соединения бронепокровов кабелей входит в соответствующие комплекты муфт. Межжильное пространство заполняется мастичным термопластичным наполнителем. Внешняя защита муфты обеспечивается комбинированным применением толстостенных термоусаживаемых трубок и герметизирующих лент с последующим армированием структурным материалом «Атмор-Угар».

Муфта eks-42СКаТТ-3-СЛ-М соответствует требованиям ГОСТ 13781.0-86, ГОСТ 34839-2022.

В комплект муфты входят:

1. Универсальные соединители со срывающейся головкой болта производства GPH;
2. Корпуса муфты МСХ с предустановленными трубками холодной усадки;
3. Двухкомпонентный компаунд 40G;
4. Специальные ленты и мастики;
5. Медная лужёная сетка для восстановления экрана кабеля;
6. Комплект для соединения металлических оболочек кабелей;
7. Комплект для соединения брони кабелей (только для кабелей, бронированных стальной лентой);
8. Изоляционные (включая двухслойную) и защитные термоусаживаемые трубки;
9. Защитные перчатки с полиуретановым покрытием.

Технологические особенности:

- простота монтажа;
- высокая степень надёжности;
- подача напряжения сразу после монтажа.

Тип кабеля: ААБГ, АСБГ, СБГ, ААБЛУ, АСБЛУ, СБН, ААШВУ, ААШп, ААБ2лШВУ, АСБ2лШВУ, СБ2лШВ, СБЛУ и другие.

Таблица для формирования заказа

Сечение жил (мм ²)	Количество жил в кабеле	Обозначение для заказа муфт		Размер (мм)	
		для кабелей без брони	для кабелей с броней из стальных лент	длина	диаметр
35-50	3	eks-42СКаТТ-3x35/50-СЛ-М	eks-42СКаТТ-3x35/50-СЛ-А-М	2200	190
50-120	3	eks-42СКаТТ-3x50/120-СЛ-М	eks-42СКаТТ-3x50/120-СЛ-А-М	2200	190
120-240	3	eks-42СКаТТ-3x120/240-СЛ-М	eks-42СКаТТ-3x120/240-СЛ-А-М	2400	210

Примечание:

- Комплекты муфт для кабеля с проволочной броней заказываются отдельно.

КОМБИНИРОВАННАЯ ТЕХНОЛОГИЯ МОНТАЖА МУФТЫ (ТХУ+КОМПАУНД+ТУТ)**Муфта переходная eks-42CH-RE-П-3-М для соединения трёхжильных кабелей с бумажной пропитанной изоляцией с кабелями с изоляцией из сшитого полиэтилена на напряжение 35 кВ****Техническая спецификация**

Муфта переходная eks-42CH-RE-П-3-М применяется для соединения трёхжильных кабелей с бумажной пропитанной изоляцией с алюминиевой или свинцовой оболочкой с кабелями с изоляцией из сшитого полиэтилена на напряжение 35 кВ. Для соединения жил в комплект муфты входят гальванически лужёные болтовые соединители торговой марки GPH, выполненные из высокопрочного алюминиевого сплава, и с латунными болтами. Выравнивание напряжённости электрического поля на краю полупроводящей трубки, которая предварительно усаживается поверх среза металлической оболочки кабеля (тем самым происходит преобразование кабеля с маслопропитанной изоляцией в структуру кабеля с изоляцией из сшитого полиэтилена) и среза полупроводящего слоя на жиле кабеля с изоляцией из сшитого полиэтилена производится специальной лентой 2220 с высокой диэлектрической проницаемостью. Выравнивание напряжённости электрического поля в месте соединения жил обеспечивается применением специального корпуса холодноусаживаемой муфты МСХ-Е, который надвигается на болтовой соединитель и заполняется полиуретановым компаундом 40G. Трубки холодной усадки натянуты на удаляемый пластиковый корд и предустановлены на торцы муфты МСХ-Е в заводских условиях, что в процессе монтажа обеспечивает необходимую герметизацию при установке на соединяемые жилы и исключает протекание компаунда, заливаемого во внутреннюю полость установленной муфты МСХ-Е. Полупроводящий слой жил кабелей восстанавливается с помощью двухслойной термоусаживаемой трубки, которая усаживается поверх муфты МСХ-Е. Для экранирования применяется чулок из луженой медной сетки. Поводок заземления для соединения бронепокровов кабелей входит в соответствующие комплекты муфт. Межжильное пространство заполняется мастичным термопластиком-заполнителем. Внешняя защита муфты обеспечивается комбинированным применением толстостенных термоусаживаемых трубок и герметизирующих лент, с последующим армированием структурным материалом «Атмог-Угар».

Муфта eks-42CH-RE-П-3-М соответствует требованиям ГОСТ 13781.0-86, ГОСТ 34839-2022.

В комплект муфты входят:

1. Универсальные соединители со срывающейся головкой болта производства GPH;
2. Корпуса муфты МСХ с предустановленными трубками холодной усадки;
3. Двухкомпонентный компаунд 40G;
4. Специальные ленты и мастики;
5. Медная лужёная сетка для восстановления экранов кабелей;
6. Комплекты для соединения металлической оболочки кабеля с маслопропитанной изоляцией с экраном жилы кабеля с изоляцией из сшитого полиэтилена и комплект для соединения брони кабелей (только для кабелей), бронированных стальной лентой) с использованием непаяной системы заземления, в которую входят заземляющий провод и пружинные кольца;
7. Изоляционные (включая двухслойную) и защитные термоусаживаемые трубки;
8. Структурный материал «Атмог-Угар»;
9. Защитные перчатки с полиуретановым покрытием.

Тип кабеля с маслопропитанной изоляцией: ААБГ, АСБГ, СБГ, ААБЛУ, АСБЛУ, СБН, ААШВУ, ААШП, АСБ2лШВУ, СБ2лШВ, СБЛУ и другие.

Тип кабеля с изоляцией из сшитого полиэтилена: ПвП, АпвП, ПвПу, АпвПу, ПвБП, АпвБП, ПвЭП, АпвЭП, АпвП-ТАС, ПвП-ТАС, АпвПу-ТАС, ПвПу-ТАС, АпвПГ-ТАС, ПвПГ-ТАС, АпвБВнг-LS-ТАС, АпвКаП2гж-ТАС, КА9РВВнг-LS, КА9РВСБВнг-LS и другие.

Таблица для формирования заказа

Сечение жил (мм ²)	Муфты для перехода на кабели СПЭ <u>без брони</u>		Муфты для перехода на <u>бронированные</u> кабели СПЭ	
	с экраном из медных проволок	с ленточным экраном или экраном из стренг алюминиевого сплава ТАС	с экраном из медных проволок и с бронёй из стальных лент	с ленточным экраном или экраном из стренг алюминиевого сплава ТАС и с бронёй из алюминиевых или стальных проволок
35-50	eks-42CH-RE-П-3x35/50-М	eks-42CH-RE-ТАС-П-3x35/50-М	eks-42CH-RE-П-3x35/50-А-М	eks-42CH-RE-ТАС-П-3x35/50-В-М
50-120	eks-42CH-RE-П-3x50/120-М	eks-42CH-RE-ТАС-П-3x50/120-М	eks-42CH-RE-П-3x50/120-А-М	eks-42CH-RE-ТАС-П-3x50/120-В-М
120-240	eks-42CH-RE-П-3x120/240-М	eks-42CH-RE-ТАС-П-3x120/240-М	eks-42CH-RE-П-3x120/240-А-М	eks-42CH-RE-ТАС-П-3x120/240-В-М

Примечания:

- При формировании заказа на муфты в исполнении «не поддерживающий горение» и «низкое дымо- и газовыделение» в наименовании добавляется аббревиатура «нг-LS».
- Пример наименования:** «eks-42CH-RE-П-3x50/120-М-нг-LS» при необходимости заказа концевых муфт с болтовыми наконечниками GPH под болт другого размера (например: "M16" вместо "M12") указывайте нужный размер в наименовании муфты последними двумя цифрами;
- При формировании заказа на муфты для кабелей с другим конструктивным сочетанием элементов кабеля необходимо руководствоваться следующими аббревиатурами: 1) муфта для кабелей с медным проволочным экраном; 2) ТАС – экран из стренг алюминиевого сплава ТАС; 3) А – броня из стальных лент; 4) В – броня из алюминиевых или стальных проволок;
- Пример наименования при формировании заказа на муфту для кабеля с медным проволочным экраном с бронёй из стальных или алюминиевых проволок:** «eks-42CH-RE-П-3x50/120-В-М».

КОМБИНИРОВАННАЯ ТЕХНОЛОГИЯ МОНТАЖА МУФТЫ (ТХУ+КОМПАУНД+ТУТ)

Муфты соединительные ремонтные серии eks-24CH-RE-Рем-М и eks-42CH-RE-Рем-М для одножильных кабелей с изоляцией из сшитого полиэтилена (в т. ч. с экраном из сплава ТАС) или этиленпропиленовой резины на напряжение 20 и 35 кВ



▪ **Возможность устранить повреждение на кабеле одной ремонтной муфтой вместо двух соединительных муфт**

Техническая спецификация

Муфты соединительные ремонтные серий eks-24CH-RE-Рем-М и eks-42CH-RE-Рем-М применяются для соединения экранированных (включая и с экраном из гибких стренг термо-коррозионностойкого алюминиевого сплава (ТАСг)) одножильных и трёхжильных кабелей с изоляцией из сшитого полиэтилена или этиленпропиленовой резины, с броней или без брони, на напряжения 20 и 35 кВ. Используя вставки из токопроводящих жил длиной до 550 мм, применение одной из указанных муфт позволяет устранить повреждение на кабеле одной ремонтной муфтой вместо двух соединительных муфт. Необходимая диэлектрическая прочность в месте соединения жил обеспечивается применением специального корпуса холодноусаживаемой муфты МСХ-Е, который надвигается на болтовой соединитель ГРН и заполняется полиуретановым компаундом 40G. Полупроводящий слой жил кабелей восстанавливается с помощью двухслойной термоусаживаемой трубки, которая усаживается поверх муфты МСХ-Е. Для экранирования применяется медная луженая сетка. Входящая в соответствующие комплекты муфт шина заземления прижимается к экранам (в версиях муфт с ленточным экраном или с экраном из сплава ТАС) и/или, в случае кабелей с броней из стальных лент, бронепокровом кабелей пружинными кольцами. Внешняя защита муфты обеспечивается применением толстостенной термоусаживаемой трубки.

Муфты серий eks-24CH-RE-Рем-М и eks-42CH-RE-Рем-М соответствуют требованиям ГОСТ 13781.0-86, ГОСТ 34839-2022.

В комплект муфты входят:

1. Универсальные соединители со срывающейся головкой болта производства ГРН;
2. Корпус муфты МСХ с предустановленными трубками холодной усадки;
3. Двухкомпонентный компаунд 40G;
4. Специальные ленты и мастики;
5. Медная луженая сетка для восстановления экрана кабеля;
6. Комплект для соединения экранов (для кабелей с ленточным экраном или с экраном из сплава ТАС) и/или соединения брони кабелей (для кабелей с броней из стальных лент) с использованием непаяной системы заземления, в которую входят шина заземления и пружинные кольца;
7. Защитные перчатки с полиуретановым покрытием.

Тип кабеля: ПвП, АПвП, ПвПу, АПвПу, ПвБП, АПвБП, ПвЭП, АПвЭП, АПвП-ТАС, ПвП-ТАС, АПвПу-ТАС, ПвПу-ТАС, АПвПГ-ТАС, ПвПг-ТАС, АПвБВнг-LS-ТАС, АПвКаПГж-ТАС, КА9РВСКБВнг, КА9РВВнг-LS, КА9РВСБВнг-LS, К9РВСКВМнг и другие.

Таблица для формирования заказа на муфты для одножильных кабелей на напряжение 20 кВ

Сечение жил (мм ²)	Обозначение для заказа муфт для кабелей без брони		Обозначение для заказа муфт для кабелей с броней из стальных лент
	с экраном из медных проволок	с ленточным экраном или экраном из стренг алюминиевого сплава ТАС	с экраном из медных проволок
35-50	eks-24CH-RE-Рем-1x35/50-М	eks-24CH-RE-ТАС-Рем-1x35/50-М	eks-24CH-RE-Рем-1x35/50-А-М
50-120	eks-24CH-RE-Рем-1x50/120-М	eks-24CH-RE-ТАС-Рем-1x50/120-М	eks-24CH-RE-Рем-1x50/120-А-М
120-240	eks-24CH-RE-Рем-1x120/240-М	eks-24CH-RE-ТАС-Рем-1x120/240-М	eks-24CH-RE-Рем-1x120/240-А-М
185-400	eks-24CH-RE-Рем-1x185/400-М	eks-24CH-RE-ТАС-Рем-1x185/400-М	eks-24CH-RE-Рем-1x185/400-А-М
400-630	eks-24CH-RE-Рем-1x400/630-М	eks-24CH-RE-ТАС-Рем-1x400/630-М	eks-24CH-RE-Рем-1x400/630-А-М

Таблица для формирования заказа на муфты для одножильных кабелей на напряжение 35 кВ

Сечение жил (мм ²)	Обозначение для заказа муфт для кабелей без брони		Обозначение для заказа муфт для кабелей с броней из стальных лент
	с экраном из медных проволок	с ленточным экраном или экраном из стренг алюминиевого сплава ТАС	с экраном из медных проволок
35-50	eks-42CH-RE-Рем-1x35/50-М	eks-42CH-RE-ТАС-Рем-1x35/50-М	eks-42CH-RE-Рем-1x35/50-А-М
50-120	eks-42CH-RE-Рем-1x50/120-М	eks-42CH-RE-ТАС-Рем-1x50/120-М	eks-42CH-RE-Рем-1x50/120-А-М
120-240	eks-42CH-RE-Рем-1x120/240-М	eks-42CH-RE-ТАС-Рем-1x120/240-М	eks-42CH-RE-Рем-1x120/240-А-М
185-400	eks-42CH-RE-Рем-1x185/400-М	eks-42CH-RE-ТАС-Рем-1x185/400-М	eks-42CH-RE-Рем-1x185/400-А-М
400-630	eks-42CH-RE-Рем-1x400/630-М	eks-42CH-RE-ТАС-Рем-1x400/630-М	eks-42CH-RE-Рем-1x400/630-А-М

Примечание:

- При формировании заказа на муфты в исполнении «не поддерживающий горение» и «низкое дымо- и газовыделение» в наименовании добавляется аббревиатура «нг-LS». **Пример наименования:** «eks-42CH-RE-Рем-3x50/120-М-нг-LS».

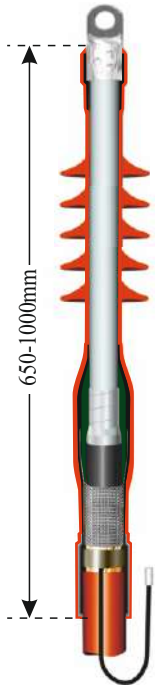
ИННОВАЦИОННОЕ РЕШЕНИЕ – высокая стойкость к образованию трингов!**Муфты концевые серии rek-42CH2-1-M и rek-42CH2-TAC-1-M для одножильных кабелей с изоляцией из сшитого полиэтилена (в т. ч. с экраном из сплава TAC) или этиленпропиленовой резины, на напряжение 35 кВ****Техническая спецификация**

Муфты концевые, комбинированные с применением термоусаживаемых комплектующих, серий rek-42CH2-1-M и rek-42CH2-TAC-1-M применяются для экранированных (включая и с экраном из гибких стренг термо-коррозионностойкого алюминиевого сплава (TACr)) одножильных кабелей с изоляцией из сшитого полиэтилена или этиленпропиленовой резины, с броней и без брони, на напряжение до 35 кВ. На очищенный от полупроводящего слоя участок жилы кабеля, поверх ленты 2220, усаживается внутренняя изоляционная термоусаживаемая трубка чёрного цвета. Затем, с заходом на полупроводящий слой жилы кабеля, на участке среза полупроводящего слоя устанавливается жильная холодноусаживаемая муфта МСХ, которая заполняется полиуретановым компаундом 40G. Эффективное выравнивание напряжённости электрического поля на участке среза полупроводящего слоя жил кабеля обеспечивается применением специальной ленты 2220 с высокой диэлектрической проницаемостью и специальной конструкцией корпуса муфты МСХ, комбинированное применение в которой ленты 2220 и наружного полупроводящего слоя корпуса муфты, обеспечивает равномерное распределение силовых линий в зоне напряжённости электромагнитного поля. Комплект непаяной системы заземления, входящий в соответствующие комплекты муфт, включает в себя шину заземления и пружинные кольца. На жилу устанавливается внешняя трекингоустойчивая термоусаживаемая трубка. В муфтах для наружной установки на жилу усаживаются термоусаживаемые изоляторы.

Муфты серий rek-42CH2-1-M и rek-42CH2-TAC-1-M соответствуют требованиям ГОСТ 13781.0-86, ГОСТ 34839-2022.

В комплект муфты входят:

1. Универсальные наконечники со срывающейся головкой болта производства GPH;
2. Специальные ленты;
3. Корпус муфты МСХ с предустановленными трубками холодной усадки;
4. Двухкомпонентный компаунд 40G;
5. Внутренняя изоляционная и внешняя защитная трекингоустойчивые термоусаживаемые трубки;
6. Трекингоустойчивые термоусаживаемые изоляторы для муфт наружной установки;
7. Комплект для заземления на основе непаяной системы, в которую входят заземляющий провод и пружинные кольца (только для кабелей с медным ленточным экраном и/или бронированных кабелей);
8. Защитные перчатки с полиуретановым покрытием.

Тип кабеля: ПвП, АПвП, ПвПу, АПвПу, ПвБП, АПвБП, ПвЭП, АПвЭП, АПвП-TAC, ПвП-TAC, АПвПу-TAC, ПвПу-TAC, ПвПг-TAC, АПвБВнг-LS-TAC, АПвКаПгж-TAC, КА9РВСКБВнг, КА9РВВнг-LS, КА9РВСБВнг-LS и другие.

Таблица для формирования заказа концевых муфт наружной установки

Сечение жил (мм ²)	Обозначение для заказа муфт для кабелей без брони		Обозначение для заказа муфт для бронированных кабелей	
	с экраном из медных проволок	с ленточным экраном или из стренг алюминиевого сплава TAC	с экраном из медных проволок и с броней из стальных лент	с лент. экраном или из стренг алюминиевого сплава TAC и с броней из стальных лент
35-50	rek-42CH2-3/1x35/50-M12	rek-42CH2-TAC-3/1x35/50-M12	rek-42CH2-3/1x35/50-A-M12	rek-42CH2-TAC-3/1x35/50-A-M12
50-120	rek-42CH2-3/1x50/120-M12	rek-42CH2-TAC-3/1x50/120-M12	rek-42CH2-3/1x50/120-A-M12	rek-42CH2-TAC-3/1x50/120-A-M12
120-240	rek-42CH2-3/1x120/240-M12	rek-42CH2-TAC-3/1x120/240-M12	rek-42CH2-3/1x120/240-A-M12	rek-42CH2-TAC-3/1x120/240-A-M12
185-400	rek-42CH2-3/1x185/400-M16	rek-42CH2-TAC-3/1x185/400-M16	rek-42CH2-3/1x185/400-A-M16	rek-42CH2-TAC-3/1x185/400-A-M16
400-630	rek-42CH2-3/1x400/630-M16	rek-42CH2-TAC-3/1x400/630-M16	rek-42CH2-3/1x400/630-A-M16	rek-42CH2-TAC-3/1x400/630-A-M16
800	rek-42CH2-3/1x800-M16	rek-42CH2-TAC-3/1x800-M16	rek-42CH2-3/1x800-A-M16	rek-42CH2-TAC-3/1x800-A-M16

Таблица для формирования заказа концевых муфт внутренней установки

Сечение жил (мм ²)	Обозначение для заказа муфт для кабелей без брони		Обозначение для заказа муфт для бронированных кабелей	
	с экраном из медных проволок	с ленточным экраном или из стренг алюминиевого сплава TAC	с экраном из медных проволок и с броней из стальных лент	с лент. экраном или из стренг алюминиевого сплава TAC и с броней из стальных лент
35-50	rek-42CH-3/1x35/50-M12	rek-42CH-TAC-3/1x35/50-M12	rek-42CH-3/1x35/50-A-M12	rek-42CH-TAC-3/1x35/50-A-M12
50-120	rek-42CH-3/1x50/120-M12	rek-42CH-TAC-3/1x50/120-M12	rek-42CH-3/1x50/120-A-M12	rek-42CH-TAC-3/1x50/120-A-M12
120-240	rek-42CH-3/1x120/240-M12	rek-42CH-TAC-3/1x120/240-M12	rek-42CH-3/1x120/240-A-M12	rek-42CH-TAC-3/1x120/240-A-M12
185-400	rek-42CH-3/1x185/400-M16	rek-42CH-TAC-3/1x185/400-M16	rek-42CH-3/1x185/400-A-M16	rek-42CH-TAC-3/1x185/400-A-M16
400-630	rek-42CH-3/1x400/630-M16	rek-42CH-TAC-3/1x400/630-M16	rek-42CH-3/1x400/630-A-M16	rek-42CH-TAC-3/1x400/630-A-M16
800	rek-42CH-3/1x800-M16	rek-42CH-TAC-3/1x800-M16	rek-42CH-3/1x800-A-M16	rek-42CH-TAC-3/1x800-A-M16

Примечания:

- В комплект муфты для одножильного кабеля входят материалы на три фазы;
- В случае, если размещается заказ на комплект концевой муфты только на одну фазу, цифра «3» в наименовании комплекта меняется на цифру «1». **Пример наименования при формировании заказа на одну фазу:** «rek-42CH-1/1x50/120-M»;
- Комплекты муфт для сечений в диапазоне 800-1200 мм² поставляются по запросу;
- При формировании заказа на муфты в исполнении «не поддерживающий горение» и «низкое дымо- и газовыделение» в наименовании добавляется аббревиатура «нг-LS». **Пример наименования:** «rek-42CH-1/1x50/120-M-нг-LS».

ИННОВАЦИОННОЕ РЕШЕНИЕ – высокая стойкость к образованию трингов!

Муфты концевые серий rek-42CH2-3-M и rek-42CH2-TAC-3-M для трёхжильных кабелей с изоляцией из сшитого полиэтилена (в т. ч. с экраном из сплава TAC) или этиленпропиленовой резины, на напряжение 35 кВ

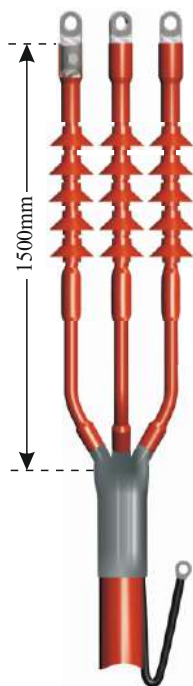

Техническая спецификация

Муфты концевые, комбинированные с применением термоусаживаемых комплектующих, серий rek-42CH2-3-M и rek-42CH2-TAC-3-M применяются для экранированных (включая и с экраном из гибких стренг термокоррозионностойкого алюминиевого сплава (TACг)) трёхжильных кабелей с изоляцией из сшитого полиэтилена или этиленпропиленовой резины, с бронёй и без брони, на напряжение до 35 кВ. На очищенный от полупроводящего слоя участок жилы кабеля, поверх ленты 2220, усаживается внутренняя изоляционная термоусаживаемая трубка черного цвета. Затем, с заходом на полупроводящий слой жилы кабеля, на участке среза полупроводящего слоя устанавливается жильная холодноусаживаемая муфта МСХ, которая заполняется полиуретановым компаундом 40G. Эффективное выравнивание напряжённости электрического поля на участке среза полупроводящего слоя жил кабеля обеспечивается применением специальной ленты 2220 с высокой диэлектрической проницаемостью и специальной конструкцией корпуса муфты МСХ, комбинированное применение в которой ленты 2220 и наружного полупроводящего слоя корпуса муфты, обеспечивает равномерное распределение силовых линий в зоне напряжённости электромагнитного поля. Комплект непаяной системы заземления, входящий в соответствующие комплекты муфт, включает в себя шину заземления и пружинные кольца. Герметизация корешка кабеля осуществляется с помощью холодноусаживаемой перчаткой с заполнением перчатки полиуретановым компаундом. На жилы устанавливаются внешние трекингоустойкие термоусаживаемые трубки. В муфтах для наружной установки на жилы усаживаются термоусаживаемые изоляторы. Муфты серий rek-42CH2-3-M и rek-42CH2-TAC-3-M соответствуют требованиям ГОСТ 13781.0-86, ГОСТ 34839-2022.

В комплект муфты входят:

1. Универсальные наконечники со срывающейся головкой болта производства GPH;
2. Специальные ленты;
3. Корпус муфты МСХ с предустановленными трубками холодной усадки;
4. Двухкомпонентный компаунд 40G;
5. Внутренняя изоляционная и внешняя защитная трекингоустойкие термоусаживаемые трубки;
6. Трекингоустойкие термоусаживаемые изоляторы для муфт наружной установки;
7. Комплект для заземления на основе непаяной системы, в которую входят заземляющий провод и пружинные кольца (только для кабелей с медным ленточным экраном и/или бронированных кабелей);
8. Защитные перчатки с полиуретановым покрытием.

Технологические особенности:

Осуществляемая герметизация корешка кабеля с помощью холодноусаживаемой перчаткой с последующим заполнением перчатки полиуретановым компаундом обеспечивает гарантированную герметизацию и механическую прочность в корешке кабеля при дальнейшей эксплуатации. Указанная технология защиты корешка кабеля является актуальной для тяжелых по конструкции типов кабелей, к которым относится 3-жильный кабель с изоляцией из сшитого полиэтилена или из этиленпропиленовой резины, на напряжение 35 кВ.

Тип кабеля: ПвП, АПвП, ПвПу, АПвПу, ПвБП, АПвБП, ПвЭП, АПвЭП, АПвП-TAC, ПвП-TAC, АПвПу-TAC, ПвПу-TAC, АПвПГ-TAC, ПвПГ-TAC, АПвБВнг-LS-TAC, АПвКаПгж-TAC, КА9РВСКБВнг, КА9РВВнг-LS, КА9РВСБВнг-LS, К9РВСКВМнг и другие.

Таблица для формирования заказа концевых муфт наружной установки

Сечение жил (мм ²)	Обозначение для заказа муфт для кабелей без брони		Обозначение для заказа муфт для бронированных кабелей	
	с экраном из медных проволок	с ленточным экраном или из стренг алюминиевого сплава TAC	с экраном из медных проволок и с бронёй из стальных лент	с лент. экраном или из стренг алюминиевого сплава TAC и с бронёй из стальных лент
35-50	rek-42CH2-3x35/50-M12	rek-42CH2-TAC-3x35/50-M12	rek-42CH2-3x35/50-A-M12	rek-42CH2-TAC-3x35/50-A-M12
50-120	rek-42CH2-3x50/120-M12	rek-42CH2-TAC-3x50/120-M12	rek-42CH2-3x50/120-A-M12	rek-42CH2-TAC-3x50/120-A-M12
120-240	rek-42CH2-3x120/240-M12	rek-42CH2-TAC-3x120/240-M12	rek-42CH2-3x120/240-A-M12	rek-42CH2-TAC-3x120/240-A-M12
185-400	rek-42CH2-3x185/400-M16	rek-42CH2-TAC-3x185/400-A-M16	rek-42CH2-3x185/400-A-M16	rek-42CH2-TAC-3x185/400-A-M16

Таблица для формирования заказа концевых муфт внутренней установки

Сечение жил (мм ²)	Обозначение для заказа муфт для кабелей без брони		Обозначение для заказа муфт для бронированных кабелей	
	с экраном из медных проволок	с ленточным экраном или из стренг алюминиевого сплава TAC	с экраном из медных проволок и с бронёй из стальных лент	с лент. экраном или из стренг алюминиевого сплава TAC и с бронёй из стальных лент
35-50	rek-42CH-3x35/50-M12	rek-42CH-TAC-3x35/50-M12	rek-42CH-3x35/50-A-M12	rek-42CH-TAC-3x35/50-A-M12
50-120	rek-42CH-3x50/120-M12	rek-42CH-TAC-3x50/120-M12	rek-42CH-3x50/120-A-M12	rek-42CH-TAC-3x50/120-A-M12
120-240	rek-42CH-3x120/240-M12	rek-42CH-TAC-3x120/240-M12	rek-42CH-3x120/240-A-M12	rek-42CH-TAC-3x120/240-A-M12
185-400	rek-42CH-3x185/400-M16	rek-42CH-TAC-3x185/400-A-M16	rek-42CH-3x185/400-A-M16	rek-42CH-TAC-3x185/400-A-M16

Примечание:

- При необходимости заказа концевых муфт с болтовыми наконечниками GPH под болт другого размера (например "M16" вместо "M12") указывайте нужный размер в наименовании муфты последними двумя цифрами;

БЕЗОГНЕВАЯ ТЕХНОЛОГИЯ МОНТАЖА МУФТЫ

Муфта концевая rek-42EP-1-M наружной установки для одножильных кабелей с изоляцией из сшитого полиэтилена (в т. ч. с экраном из сплава ТАС) или этиленпропиленовой резины на напряжение 35 кВ



Техническая спецификация

Муфта концевая rek-42EP-1-M предназначена для одножильных экранированных (включая и с экраном из гибких стренг термо-коррозионностойкого алюминиевого сплава (ТАСг)) кабелей с изоляцией из сшитого полиэтилена или этиленпропиленовой резины, с броней и без брони, на напряжение 35 кВ. Муфта серии rek-42EP-1-M представляет собой концевую муфту холодной усадки из силиконовой резины нового поколения. Тело муфты с интегрированными в него элементами поставляется в растянутом состоянии на спиральном каркасе. В процессе монтажа каркас удаляется, в результате чего элементы усаживаются на разделанный под оконцевание кабель. В комплект муфты входит дополнительная трубка холодной усадки, применение которой обеспечивает необходимую длину пути тока утечки в соответствии с действующими ПУЭ. Муфты подходят для любых типов наконечников, базовая версия комплектации муфт серии rek-42EP-1-M включает в себя болтовой наконечник производства GPH (Nexans). Муфта rek-42EP-1-M соответствует требованиям ГОСТ 13781.0-86, ГОСТ 34839-2022.

В комплект муфты входят:

1. Тело концевой муфты QТЩ;
2. Специальные ленты;
3. Трубка холодной усадки (ТХУ PST) для увеличения длины пути утечки тока внешней изоляции;
4. Комплект для заземления на основе непаяной системы, в которую входят заземляющий провод и пружинные кольца (только для кабелей с медным ленточным экраном и/или бронированных кабелей);
5. Защитные перчатки с полиуретановым покрытием.

Технологические особенности:

- Простота монтажа путем удаления спиралевидного каркаса;
- Компактная конструкция;
- Широкий диапазон применения по сечениям;
- Изолятор из силиконового каучука НТВ значительно повышает устойчивость к утечке и погодным воздействиям;
- Технология холодной усадки не требует применения огня/нагрева и специального инструмента;
- Подача напряжения сразу после монтажа.

Тип кабеля: ПвП, АПвП, ПвПу, АПвПу, ПвБП, АПвБП, ПвЭП, АПвЭП, АПвП-ТАС, ПвП-ТАС, АПвПу-ТАС, ПвПу-ТАС, АПвПГ-ТАС, ПвПГ-ТАС, АПвБВнг-LS-ТАС, АПвКаПгж-ТАС, КА9РВСКБВнг, КА9РВВнг-LS, КА9РВСБВнг-LS, К9РВСКВМнг и другие.

Таблица для формирования заказа

Сечение жил (мм ²)	Обозначение для заказа муфт для кабелей без брони		Обозначение для заказа муфт для бронированных кабелей	
	с экраном из медных проволок	с ленточным экраном или из стренг алюминиевого сплава ТАС	с экраном из медных проволок и с броней из стальных лент	с лент. экраном или из стренг алюминиевого сплава ТАС и с броней из стальных лент
50-120	rek-42EP-3/1x50/120-M12	rek-42EP-ТАС-3/1x50/120-M12	rek-42EP-3/1x50/120-A-M12	rek-42EP-ТАС-3/1x50/120-A-M12
120-240	rek-42EP-3/1x120/240-M12	rek-42EP-ТАС-3/1x120/240-M12	rek-42EP-3/1x120/240-A-M12	rek-42EP-ТАС-3/1x120/240-A-M12
185-400	rek-42EP-3/1x185/400-M16	rek-42EP-ТАС-3/1x185/400-M16	rek-42EP-3/1x185/400-A-M16	rek-42EP-ТАС-3/1x185/400-A-M16
400-630	rek-42EP-3/1x400/630-M16	rek-42EP-ТАС-3/1x400/630-M16	rek-42EP-3/1x400/630-A-M16	rek-42EP-ТАС-3/1x400/630-A-M16

Примечания:

- В комплект муфты для одножильного кабеля входят материалы на три фазы;
- В случае, если размещается заказ на комплект концевой муфты только на одну фазу, цифра «3» в наименовании комплекта меняется на цифру «1».
Пример наименования при формировании заказа на одну фазу: «rek-42EP-1/1x50/120-M»;
- При необходимости заказа концевых муфт с болтовыми наконечниками GPH под болт другого размера (например "M16" вместо "M12") указывайте нужный размер в наименовании муфты последними двумя цифрами;
- При формировании заказа на муфты в исполнении «не поддерживающий горение» и «низкое дымо- и газовыделение» в наименовании добавляется аббревиатура «нг-LS». **Пример наименования:** «rek-42EP-1x50/120-M-нг-LS».

БЕЗОГНЕВАЯ ТЕХНОЛОГИЯ МОНТАЖА МУФТЫ

Муфта концевая rek-42EP-3-М наружной установки для трёхжильных кабелей с изоляцией из сшитого полиэтилена (в т. ч. с экраном из сплава ТАС) или этиленпропиленовой резины, на напряжение 35 кВ

Техническая спецификация

Муфта концевая rek-42EP-3-М предназначена для экранированных (включая и с экраном из гибких стренг термо-коррозионностойкого алюминиевого сплава (ТАСг)) трёхжильных кабелей с изоляцией из сшитого полиэтилена или этиленпропиленовой резины, с броней и без брони, напряжением 35 кВ. Муфта серии rek-42EP-3 представляет собой концевую муфту холодной усадки, в набор которой входят в т.ч. трубки холодной усадки из силиконовой резины нового поколения. Тело муфты в виде холодноусаживаемых частей с интегрированными в них элементами поставляются в растянутом состоянии на спиральном каркасе. В процессе монтажа каркас удаляется, в результате чего элементы усаживаются на разделанный под окончание кабель. Муфты подходят для любых типов наконечников, базовая версия комплектации муфт серии rek-42EP-3-М включает в себя болтовые наконечники производства GPH(Nexans).

Муфта rek-42EP-3-М соответствует требованиям ГОСТ 13781.0-86, ГОСТ 34839-2022.



В комплект муфты входят:

1. Трубки холодной усадки, включая серию QТШ;
2. Перчатка холодной усадки (ПХУ);
3. Специальные ленты;
4. Комплект для заземления на основе непаяной системы, в которую входят заземляющий провод и пружинные кольца (только для кабелей с медным ленточным экраном и/или бронированных кабелей);
5. Защитные перчатки с полиуретановым покрытием.

Технологические особенности:

- Простота монтажа путём удаления спиралевидного каркаса;
- Компактная конструкция;
- Широкий диапазон применения по сечениям;
- Изолятор из силиконового каучука НТВ значительно повышает устойчивость к утечкам тока и погодным воздействиям;
- Технология холодной усадки не требует применения огня/нагрева и специального инструмента;
- Подача напряжения сразу после монтажа.

Тип кабеля: ПвП, АпвП, ПвПу, АпвПу, ПвБП, АпвБП, ПвЭП, АпвЭП, АпвП-ТАС, ПвП-ТАС, АпвПу-ТАС, ПвПу-ТАС, АпвПг-ТАС, ПвПг-ТАС, АпвБВнг-LS-ТАС, АпвКаП2гж-ТАС, КА9РВСКБВнг, КА9РВВнг-LS, КА9РВСБВнг-LS, К9РВСКВМнг и другие.

Таблица для формирования заказа

Сечение жил (мм ²)	Обозначение для заказа муфт для кабелей без брони		Обозначение для заказа муфт для бронированных кабелей	
	с экраном из медных проволок	с ленточным экраном или из стренг алюминиевого сплава ТАС	с экраном из медных проволок и с броней из стальных лент	с лент. экраном или из стренг алюминиевого сплава ТАС и с броней из стальных лент
50-120	rek-42EP-3x50/120-M12	rek-42EP-TAC-3x50/120-M12	rek-42EP-3x50-120-A-M12	rek-42EP-TAC-3x50/120-A-M12
120-240	rek-42EP-3x120/240-M12	rek-42EP-TAC-3x120/240-M12	rek-42EP-3x120/240-A-M12	rek-42EP-TAC-3x120/240-A-M12
185-400	rek-42EP-3x185/400-M16	rek-42EP-TAC-3x185/400-M16	rek-42EP-3x185/400-A-M16	rek-42EP-TAC-3x185/400-A-M16

Примечания:

- При необходимости заказа концевых муфт с болтовыми наконечниками GPH под болт другого размера (например "M16" вместо "M12") указывайте нужный размер в наименовании муфты последними двумя цифрами;
- Комплекты муфт для кабелей с броней из алюминиевых или стальных проволок поставляются по запросу.

ИННОВАЦИОННОЕ РЕШЕНИЕ – высокая стойкость к образованию трингов!**Муфты концевые rek-42КнТК-1-М наружной установки и rek-42КвТК-1-М внутренней установки для одножильных кабелей с маслопропитанной изоляцией на напряжение 35 кВ****Техническая спецификация**

Муфты концевые rek-42КнТК-1-М и rek-42КвТК-1-М с комбинированной технологией снятия напряжённости электрического поля, применяются для одножильных кабелей с алюминиевой или свинцовой оболочкой, с бумажной пропитанной изоляцией, с бронёй и без брони, на напряжение 35 кВ. На жилу поверх маслопропитанной изоляции усаживается маслостойкая термоусаживаемая трубка. Выравнивание напряжённости электрического поля на краю полупроводящей трубки, которая предварительно усаживается поверх среза металлической оболочки кабеля с заходом на маслостойкую ТУТ (тем самым происходит преобразование кабеля с маслопропитанной изоляцией в структуру кабеля с изоляцией из сшитого полиэтилена) производится специальной лентой 2220 с высокой диэлектрической проницаемостью. Затем усаживается внутренняя изоляционная термоусаживаемая трубка черного цвета и после этого, с заходом на полупроводящий слой жилы кабеля, на участке среза полупроводящего слоя устанавливается жильная холодноусаживаемая муфта МСХ, которая заполняется полиуретановым компаундом 40G. Трубки холодной усадки натянуты на удаляемый пластиковый корд и предустановлены на торцы муфты в заводских условиях, что в процессе монтажа обеспечивает необходимую герметизацию при установке на жилу и исключает протекание компаунда, заливаемого во внутреннюю полость установленной муфты МСХ. Эффективное выравнивание напряжённости электрического поля на участке среза полупроводящего слоя жилы кабеля обеспечивается применением специальной ленты 2220 с высокой диэлектрической проницаемостью и специальной конструкцией корпуса муфты МСХ, комбинированное применение в которой ленты 2220 и выведение экранирующего слоя на внешний контур корпуса муфты обеспечивает равномерное распределение силовых линий в зоне напряжённости электромагнитного поля. Комплект непаяной системы заземления включает в себя шину заземления и пружинные кольца. Заземление брони при необходимости выводится отдельной дополнительной шиной заземления, которая входит в комплект муфт для бронированных кабелей. На жилу устанавливается внешняя трекингостойкая термоусаживаемая трубка. В муфтах для наружной установки на жилу усаживаются термоусаживаемые изоляторы. В комплект муфты входит гальванически лужёный болтовой наконечник торговой марки GPH, выполненный из высокопрочного алюминиевого сплава.

Муфты rek-42КнТК-1-М и rek-42КвТК-1-М соответствуют требованиям ГОСТ 13781.0-86, ГОСТ 34839-2022.

В комплект муфты входят:

1. Универсальные наконечники со срывающейся головкой болта производства GPH;
2. Специальные ленты;
3. Корпус муфты МСХ с предустановленными трубками холодной усадки;
4. Двухкомпонентный компаунд 40G;
5. Внутренняя изоляционная и внешняя защитная трекингостойкие термоусаживаемые трубки;
6. Трекингостойкие термоусаживаемые изоляторы для муфт наружной установки;
7. Комплект для заземления металлической оболочки кабеля и комплект для заземления брони (только для кабелей, бронированных стальной лентой) на основе непаяной системы, в которые входят заземляющие провода и пружинные кольца;
8. Защитные перчатки с полиуретановым покрытием.

Технологические особенности:

- подача напряжения сразу после монтажа.

Тип кабеля: ААБГ, АСБГ, СБГ, ААБЛУ, АСБЛУ, СБН, ААШВУ, ААШП, ААБ2ЛШВУ, АСБ2ЛШВУ, СБ2ЛШВ, СБЛУ и другие.

Таблица для формирования заказа

Сечение жил (мм ²)	Количество жил в кабеле	Обозначение для заказа муфт для кабелей с бронёй из стальных лент	
		внутренней установки	наружной установки
35-50	1	rek-42КвТК-3/1x35/50-А-М12	rek-42КнТК-3/1x35/50-А-М12
50-120	1	rek-42КвТК-3/1x50/120-А-М12	rek-42КнТК-3/1x50/120-А-М12
120-240	1	rek-42КвТК-3/1x120/240-А-М12	rek-42КнТК-3/1x120/240-А-М12
185-400	1	rek-42КвТК-3/1x185/400-А-М16	rek-42КнТК-3/1x185/400-А-М16

Примечания:

- В комплект муфты для одножильного кабеля входят материалы на три фазы;
 - В случае, если размещается заказ на комплект концевой муфты только на одну фазу, цифра «3» в наименовании комплекта меняется на цифру «1».
- Пример наименования при формировании заказа на одну фазу:** «rek-42КнТК-1/1x50/120-А-М12»;
- При необходимости заказа концевых муфт с болтовыми наконечниками GPH под болт другого размера (например "М16" вместо "М12") указывайте нужный размер в наименовании муфты последними двумя цифрами.

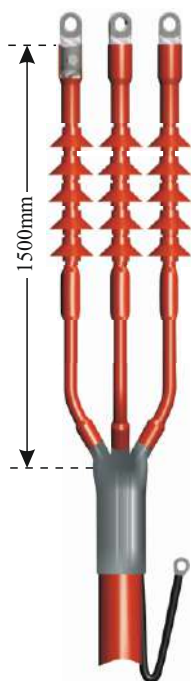
ИННОВАЦИОННОЕ РЕШЕНИЕ – высокая стойкость к образованию трингов!**Муфты концевые rek-42КнТК-3-М наружной установки и rek-42КвТК-3-М внутренней установки для трёхжильных кабелей с маслопропитанной изоляцией на напряжение 35 кВ****Техническая спецификация**

Муфты концевые rek-42КнТК-3-М и rek-42КвТК-3-М с комбинированной технологией снятия напряжённости электрического поля, применяются для трёхжильных кабелей с алюминиевой или свинцовой оболочкой, с бумажной пропитанной изоляцией, с бронёй и без брони, на напряжение 35 кВ. На жилы поверх маслопропитанной изоляции усаживаются маслостойкие термоусаживаемые трубки. Выравнивание напряжённости электрического поля на краю полупроводящей трубки, которая предварительно усаживается поверх среза металлической оболочки кабеля с заходом на маслостойкую ТУТ (тем самым происходит преобразование кабеля с маслопропитанной изоляцией в структуру кабеля с изоляцией из сшитого полиэтилена) производится специальной лентой 2220 с высокой диэлектрической проницаемостью. Затем усаживается внутренняя изоляционная термоусаживаемая трубка черного цвета и после этого, с заходом на полупроводящий слой жилы кабеля, на участке среза полупроводящего слоя устанавливается жильная холодноусаживаемая муфта МСХ, которая заполняется полиуретановым компаундом 40G. Трубки холодной усадки натянуты на удаляемый пластиковый корд и предустановлены на торцы муфты в заводских условиях, что в процессе монтажа обеспечивает необходимую герметизацию при установке на жилу и исключает протекание компаунда, заливаемого во внутреннюю полость установленной муфты МСХ. Эффективное выравнивание напряжённости электрического поля на участке среза полупроводящего слоя жилы кабеля обеспечивается применением специальной ленты 2220 с высокой диэлектрической проницаемостью и специальной конструкцией корпуса муфты МСХ, комбинированное применение в которой ленты 2220 и выведение экранирующего слоя на внешний контур корпуса муфты обеспечивает равномерное распределение силовых линий в зоне напряжённости электромагнитного поля. Комплект непаяной системы заземления включает в себя шину заземления и пружинные кольца. Заземление брони при необходимости выводится отдельной дополнительной шиной заземления, которая входит в комплект муфт для бронированных кабелей. Герметизация корешка кабеля осуществляется с помощью холодноусаживаемой перчаткой с наполнением перчатки полиуретановым компаундом. На жилы устанавливаются внешние трекингоустойчивые термоусаживаемые трубки. В муфтах для наружной установки на жилу усаживаются термоусаживаемые изоляторы.

Муфты rek-42КнТК-3-М и rek-42КвТК-3-М соответствуют требованиям ГОСТ 13781.0-86, ГОСТ 34839-2022.

В комплект муфты входят:

1. Универсальные наконечники со срывающейся головкой болта производства GPH;
2. Специальные ленты;
3. Корпус муфты МСХ с предустановленными трубками холодной усадки;
4. Двухкомпонентный компаунд 40G;
5. Изоляционная и защитная трекингоустойчивые термоусаживаемые трубки, термоусаживаемая перчатка;
6. Трекингоустойчивые термоусаживаемые изоляторы для муфт наружной установки;
7. Комплект для заземления металлических оболочек кабеля и комплект для заземления брони (только для кабелей, бронированных стальной лентой) на основе непаяной системы, в которые входят заземляющие провода и пружинные кольца;
8. Защитные перчатки с полиуретановым покрытием.

Технологические особенности:

Осуществляемая герметизация корешка кабеля с помощью холодноусаживаемой перчаткой с последующим наполнением перчатки полиуретановым компаундом обеспечивает гарантированную герметизацию и механическую прочность в корешке кабеля при дальнейшей эксплуатации. Указанная технология защиты корешка кабеля является актуальной для тяжелых по конструкции типов кабелей, к которым относится 3-жильный кабель с изоляцией из сшитого полиэтилена или из этиленпропиленовой резины, на напряжение 35 кВ.

Тип кабеля: ААБГ, АСБГ, СБГ, ААБлУ, АСБлУ, СБН, ААШвУ, ААШп, ААБ2лШвУ, АСБ2лШвУ, СБ2лШв, СБлУ и другие.

Таблица для формирования заказа

Сечение жил (мм ²)	Количество жил в кабеле	Обозначение для заказа муфт для кабелей с бронёй из стальных лент	
		внутренней установки	наружной установки
35-50	3	rek-42КвТК-3x35/50-A-M12	rek-42КнТК-3x35/50-A-M12
50-120	3	rek-42КвТК-3x50/120-A-M12	rek-42КнТК-3x50/120-A-M12
120-240	3	rek-42КвТК-3x120/240-A-M12	rek-42КнТК-3x120/240-A-M12
185-400	3	rek-42КвТК-3x185/400-A-M16	rek-42КнТК-3x185/400-A-M16

Примечание:

- При необходимости заказа концевых муфт с болтовыми наконечниками GPH под болт другого размера (например "M16" вместо "M12") указывайте нужный размер в наименовании муфты последними двумя цифрами.

Экранированные T-образные адаптеры Euromold, для подключения типа С, на напряжение от 6 до 42 кВ

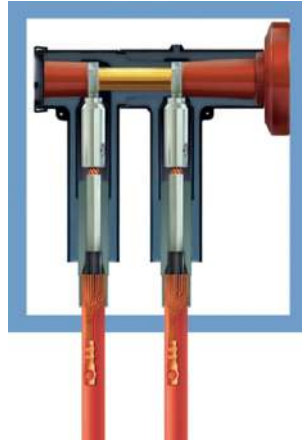

Экранированные адаптеры предназначены для подключения кабелей среднего напряжения (6-42 кВ) с изоляцией из сшитого полиэтилена к технологическому оборудованию;

- понижающим трансформаторам;
- распределительным устройствам;
- малогабаритным газовым и вакуумным ячейкам.

Корпус адаптера состоит из трех основных слоёв **EPDM-резины**.

Внутренний слой обеспечивает полную герметичность соединения, защищает от механических повреждений, радиации, излучения, осадков, агрессивных сред.

Внешний слой состоит из токопроводящей EPDM-резины, соединяется с заземлением и формирует электрический экран, благодаря этому на корпусе отсутствует потенциал – это позволяет избежать межфазного пробоя даже при непосредственном соприкосновении корпусов.

Основным преимуществом экранированных адаптеров, перед изолированными является возможность монтажа в малогабаритных ячейках и других отсеках, без дополнительной изоляции, а также исключено поражение электрическим током при непреднамеренном касании корпуса адаптера.

Значимым преимуществом является – отсутствие необходимости применения концевой муфты (корпус адаптера монтируется непосредственно на кабель и является законченным изделием для оконцевания кабеля), что не только значительно упрощает процесс монтажа, но и значительно снижает стоимость подключения.

EPDM-резины обеспечивают лёгкий монтаж/демонтаж, в отличие от силиконовых адаптеров, на которых в месте соединения с бушингом происходит диффузия, которая препятствует демонтажу и повторному применению адаптера.

Адаптер Euromold может комплектоваться **ограничителем перенапряжений нелинейным (ОПН) типа 300SA**.

**При заказе комплекта с ОПН, ОПН указывается как отдельное изделие.*

ОПН - электрический аппарат, предназначенный для защиты оборудования систем электроснабжения от коммутационных и грозовых перенапряжений. ОПН также можно назвать разрядником без искровых промежутков.

На сегодняшний день ОПН является одним из эффективных средств защиты оборудования электрических сетей.

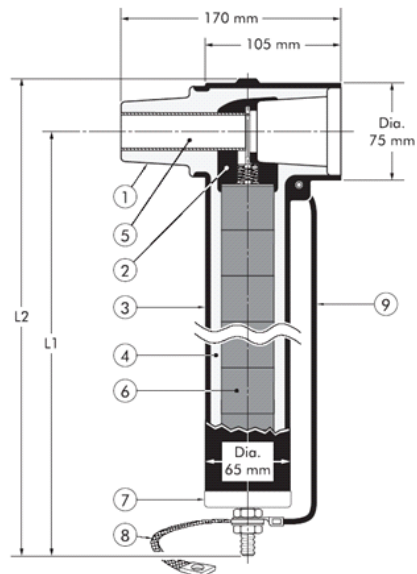
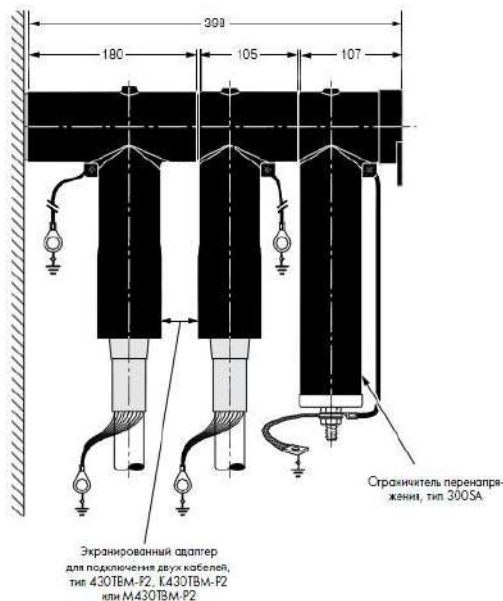

Каждый адаптер проходит испытания напряжением на частичный разряд, после чего получают индивидуальный номер, выполненный оттиском на боковой поверхности.

Данная продукция сертифицирована по директиве АТЕХ, что позволяет применять адаптеры Euromold во взрывоопасных средах, а также имеет степень защиты IP67.

Основные материалы стандартного комплекта экранированного адаптера типа 480ТВ:

1. Корпус адаптера 480ТВ – 3шт.;
2. Кабельный адаптер – 3 шт.;
3. Контактный болт – 3 шт.;
4. Кабельный наконечник со срывным болтом – 3 шт.;
5. Изолирующая заглушка с крышкой – 3 шт.;
6. Наконечник заземления экрана – 3 шт.;
7. Герметизирующая мастика;
8. Мастика-регулятор напряженности электрического поля.

Таблица для формирования заказа:

Наименование Адаптера	Номинальное напряжение U(кВ)	Номинальный Ток I (А)	Артикульный номер Euromold	Охватываемый диапазон сечений, мм ²
480ТВ	6/10	630/1250	501125 / 501126	25-50
480ТВ	6/10	630/1250	501127 / 501128	70-150
480ТВ	6/10	630/1250	501129 / 501130	185-300
К480ТВ	12/20	630/1250	501131 / 501132	35-70
К480ТВ	12/20	630/1250	501133 / 501134	95-300
К480ТВ	12/20	630/1250	501135 / 501136	240-300
М480ТВ	18/30	630/1250	501137 / 501138	50-120
М480ТВ	18/30	630/1250	501139 / 501140	120-300
М480ТВ	18/30	630/1250	501141 / 501142	240-300
Р480ТВ	20.8/36 (42)	630/1250	501143 / 501144	50-120
Р480ТВ	20.8/36 (42)	630/1250	501145 / 501146	150-240

Для кабелей большего сечения

Наименование Адаптера	Номинальное напряжение U(кВ)	Номинальный Ток I (А)	Артикульный номер Euromold	Охватываемый диапазон сечений, мм ²
484ТВ	6/10	630/1250	501125 / 501126	240-300
484ТВ	6/10	630/1250	501127 / 501128	400
484ТВ	6/10	630/1250	501129 / 501130	500-630
К484ТВ	12/20	630/1250	501131 / 501132	240-400
К484ТВ	12/20	630/1250	501133 / 501134	500
К484ТВ	12/20	630/1250	501135 / 501136	630
М484ТВ	18/30	630/1250	501137 / 501138	240-400
М484ТВ	18/30	630/1250	501139 / 501140	500-630
Р484ТВ	18/30	630/1250	501141 / 501142	240-400
Р484ТВ	20.8/36 (42)	630/1250	501143 / 501144	500-630

Расшифровка наименования: 480ТВ – тип адаптера. Литера, указанная перед типом адаптера, указывает на класс напряжения

Муфта соединительная eks-145ЕНС для силовых кабелей с изоляцией из сшитого полиэтилена на напряжение 110 кВ

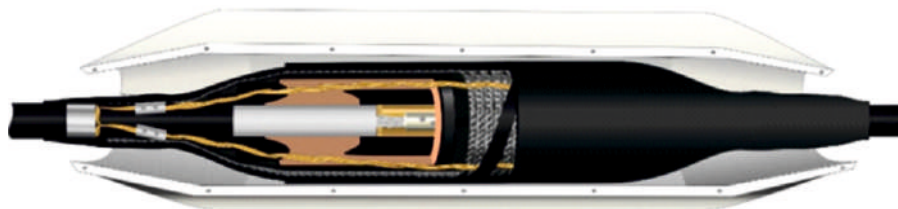

Техническая спецификация

Муфта соединительная eks-145ЕНС применяется для кабелей с изоляцией из сшитого полиэтилена на напряжение 110 кВ. На предварительно зачищенные жилы кабеля надвигается корпус тела муфты из EPDM резины. Токоведущие жилы кабеля соединяются гильзами под опрессовку. На место соединения жил устанавливается гильза выравнивания поверхностной напряженности электрического поля (клетка Фарадея). После установки резинового тела муфты на место соединения токоведущих жил кабеля на торцы тела наматывается влагозащитная мастичная лента для создания плавного перехода с тела муфты на поверхность кабеля. Полупроводящий слой восстанавливается намоткой специальной полупроводящей ленты. Экран кабеля восстанавливается намоткой медной луженой сетки, фиксируя её края на экранах кабеля с помощью пружин постоянного давления и соединяя проволоочный экран кабеля болтовыми соединителями. Герметизация муфты осуществляется намоткой на срезок мастичной ленты и усадкой термоусаживаемых трубок. В комплект соединительной муфты входит кожух защитный полимерный огнестойкий для защиты от внешних механических воздействий, внешнего воздействия пламени и раскаленных продуктов горения на муфту, а также для локализации огневого, теплового и взрывного воздействия на окружающую среду муфтой при выходе её из строя или при электрическом пробое муфты. В защитный кожух интегрирован электронный маркер для метки и последующего поиска смонтированной муфты.

Соединительная ТРАНСПОЗИЦИОННАЯ муфта на основе муфты eks-145ЕНС – серии eks-145ЕНС-Т1

В соединительных муфтах серии eks-145ЕНС-Т1 в отличие от муфт серии eks-145ЕНС дополнительно включены комплекты для транспозиции экранов и брони, предназначенные для разделения и транспонирования экранов одножильных кабелей с целью минимизации уровня наведённого на экран и броню емкостного тока в кабельной линии большой протяжённости. Шины заземления, входящие в соответствующие комплекты для транспозиции экранов и брони, прижимаются к медным экранам и бронепокровам кабелей пружинными кольцами. С целью исключения пустот под внешней защитной термоусаживаемой трубкой, в точке вывода шины заземления за пределы соединительной муфты внутренняя полость шины заземления и оболочка кабеля по периметру заполняются высокоадгезивным мастичным материалом.

Муфты eks-145ЕНС и eks-145ЕНС-Т1 соответствуют требованиям ГОСТ Р МЭК 60840 – 2011, IEC 60840.

В комплект муфты входят:

1. Гильзы под опрессовку для соединения токоведущих жил кабеля;
2. Гильза выравнивания поверхностной напряженности электрического поля (клетка Фарадея);
3. Корпус тела муфты из EPDM резины;
4. Специальные ленты и мастики;
5. Медная луженая сетка для восстановления экрана кабеля;
6. Кожух защитный с интегрированным электронным маркером;
7. Защитные перчатки с полиуретановым покрытием.

Тип кабеля: ПвПг, АПвПг, ПвП2г, АПвП2г, ПвВ, АПвВ, ПвВнг(А), АПвВнг(А) и другие.

Таблица для формирования заказа

Сечение жил (мм ²)	Обозначение для заказа соединительных муфт	Обозначение для заказа транспозиционных муфт	Размеры (мм)	
			длина	диаметр
240	eks-145ЕНС-1x240-гм	eks-145ЕНС-Т1-1x240-гм	2400	220
300	eks-145ЕНС-1x300-гм	eks-145ЕНС-Т1-1x300-гм	2400	220
400	eks-145ЕНС-1x400-гм	eks-145ЕНС-Т1-1x400-гм	2400	220
500	eks-145ЕНС-1x500-гм	eks-145ЕНС-Т1-1x500-гм	2400	220
630	eks-145ЕНС-1x630-гм	eks-145ЕНС-Т1-1x630-гм	2400	220
800	eks-145ЕНС-1x800-гм	eks-145ЕНС-Т1-1x800-гм	2400	220
1000	eks-145ЕНС-1x1000-гм	eks-145ЕНС-Т1-1x1000-гм	2400	250
1200	eks-145ЕНС-1x1200-гм	eks-145ЕНС-Т1-1x1200-гм	2400	250
1400	eks-145ЕНС-1x1400-гм	eks-145ЕНС-Т1-1x1400-гм	2400	250
1600	eks-145ЕНС-1x1600-гм	eks-145ЕНС-Т1-1x1600-гм	2400	250

Муфта концевая наружной установки rek-145ESTO для силовых кабелей с изоляцией из сшитого полиэтилена на напряжение 110 кВ

Техническая спецификация

Муфта концевая наружной установки rek-145ESTO применяется для кабелей с изоляцией из сшитого полиэтилена на напряжение 110 кВ. Оконцевание муфты производится наконечниками под опрессовку. В месте оконцевания токоведущей жилы кабеля выравнивание поверхностной напряженности производится путем нанесения полупроводящей ленты на место прессования наконечника с переходом на полупроводящий слой непосредственно токоведущей жилы, с последующим нанесением поверх полупроводящей ленты специальной высоковольтной самовулканизирующейся изоляционной ленты. На место среза полупроводящего слоя кабеля устанавливается стресс-конус, выполненный из EPDM резины, служащий для выравнивания напряженности электрического поля и усиления диэлектрической прочности на данном участке. Поверх стресс-конуса устанавливается изолятор из стеклопластика с силиконовыми «юбками», крышкой стресс-конуса. В нижней части изолятора имеется фланцевое соединение, используемое для фиксации муфты на кабеле. Для создания диэлектрической прочности муфты изолятор заполняется специальным силиконовым маслом. На верхнюю часть изолятора устанавливается кольцо защиты от коронного разряда. Вывод заземления концевой муфты производится медной луженой шиной заземления, фиксируя её на экране кабеля с помощью пружин постоянного давления. Герметизация узла заземления производится мастичными лентами и термоусаживаемой трубкой.

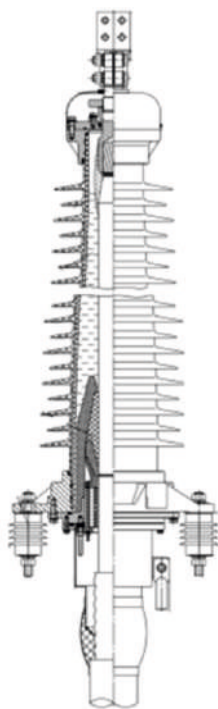

Муфта rek-145ESTO соответствует требованиям ГОСТ Р МЭК 60840 – 2011, IEC 60840.

В комплект муфты входят:

1. Стресс-конус из EPDM резины;
2. Изолятор из стеклопластика с силиконовыми «юбками» и крышкой стресс-конуса;
3. Кольцо защиты от коронного разряда;
4. Медная луженая шины и пружины постоянного давления для вывода заземления;
5. Силиконовое масло;
6. Специальные ленты и мастики;
7. Защитные перчатки с полиуретановым покрытием.

Тип кабеля: ПвПг, АпвПг, ПвП2г, АпвП2г, ПвВ, АпвВ, ПвВнг(А), АпвВнг(А) и другие.

Таблица для формирования заказа

Сечение жил (мм ²)	Обозначение для заказа	Размеры (мм)	
		длина	диаметр
240	rek-145ESTO-1x240-тм	1900	450
300	rek-145ESTO-1x300-тм	1900	450
400	rek-145ESTO-1x400-тм	1900	450
500	rek-145ESTO-1x500-тм	1900	450
630	rek-145ESTO-1x630-тм	1900	450
800	rek-145ESTO-1x800-тм	1900	450
1000	rek-145ESTO-1x1000-тм	1900	450
1200	rek-145ESTO-1x1200-тм	1900	450
1400	rek-145ESTO-1x1400-тм	1900	450
1600	rek-145ESTO-1x1600-тм	1900	450

Муфта концевая штекерная внутренней установки rek-145ESTI для силовых кабелей с изоляцией из сшитого полиэтилена на напряжение 110 кВ



Техническая спецификация

Муфта концевая штекерная внутренней установки rek-145ESTI применяется для кабелей с изоляцией из сшитого полиэтилена на напряжение 110 кВ для подключения кабельной линии к распределительным ячейкам элегазовых распределительных устройств или к трансформаторам. Оконцевание муфты производится наконечниками под опрессовку. В месте оконцевания токоведущей жилы кабеля выравнивание поверхностной напряженности производится путем нанесения полупроводящей ленты на место прессования наконечника с переходом на полупроводящий слой непосредственно токоведущей жилы, с последующим нанесением поверх полупроводящей ленты специальной высоковольтной самовулканизирующейся изоляционной ленты. На место среза полупроводящего слоя кабеля устанавливается стресс-конус, выполненный из EPDM резины, служащий для выравнивания напряженности электрического поля и усиления диэлектрической прочности на данном участке. Поверх стресс-конуса устанавливается изолятор штекерный композитный для подключения непосредственно к распределительной ячейке элегазового распределительного устройства. В нижней части изолятора имеется фланцевое соединение, используемое для фиксации муфты на кабеле. Вывод заземления концевой муфты производится медной луженой шиной заземления, фиксируя её на экране кабеля с помощью пружин постоянного давления. Герметизация узла заземления производится мастичными лентами и термоусаживаемой трубкой.

Муфта rek-145ESTI соответствует требованиям ГОСТ Р МЭК 60840 – 2011, IEC 60840.

В комплект муфты входят:

1. Стресс-конус из EPDM резины;
2. Композитный штекерный изолятор;
3. Медная луженая шины и пружины постоянного давления для вывода заземления;
4. Специальные ленты и мастики;
5. Защитные перчатки с полиуретановым покрытием.

Тип кабеля: ПвПг, APвПг, ПвП2г, APвП2г, ПвВ, APвВ, ПвВнг(A), APвВнг(A) и другие.

Таблица для формирования заказа

Сечение жил (мм ²)	Обозначение для заказа	Размеры (мм)	
		длина	диаметр
240	rek-145ESTI-1x240-тм	1700	475
300	rek-145ESTI-1x300-тм	1700	475
400	rek-145ESTI-1x400-тм	1700	475
500	rek-145ESTI-1x500-тм	1700	475
630	rek-145ESTI-1x630-тм	1700	475
800	rek-145ESTI-1x800-тм	1700	475
1000	rek-145ESTI-1x1000-тм	1700	475
1200	rek-145ESTI-1x1200-тм	1700	475
1400	rek-145ESTI-1x1400-тм	1700	475
1600	rek-145ESTI-1x1600-тм	1700	475

Муфта соединительная eks-245ЕНС для силовых кабелей с изоляцией из сшитого полиэтилена на напряжение 220 кВ



Техническая спецификация

Муфта соединительная eks-245ЕНС применяется для кабелей с изоляцией из сшитого полиэтилена на напряжение 220 кВ. На предварительно зачищенные жилы кабеля надвигается корпус тела муфты из EPDM резины. Токоведущие жилы кабеля соединяются гильзами под опрессовку. На место соединения жил устанавливается гильза выравнивания поверхностной напряженности электрического поля (клетка Фарадея). После установки резинового тела муфты на место соединения токоведущих жил кабеля на торцы тела наматывается влагозащитная мастичная лента для создания плавного перехода с тела муфты на поверхность кабеля. Полупроводящий слой восстанавливается намоткой специальной полупроводящей ленты. Экран кабеля восстанавливается намоткой медной луженой сетки, фиксируя её края на экранах кабеля с помощью пружин постоянного давления и соединяя проволочный экран кабеля болтовыми соединителями. Герметизация муфты осуществляется намоткой на срезок мастичной ленты и усадкой термоусаживаемых трубок. В комплект соединительной муфты входит кожух защитный полимерный огнестойкий для защиты от внешних механических воздействий, внешнего воздействия пламени и раскаленных продуктов горения на муфту, а также для локализации огневого, теплового и взрывного воздействия на окружающую среду муфтой при выходе её из строя или при электрическом пробое муфты. В защитный кожух интегрирован электронный маркер для метки и последующего поиска смонтированной муфты.

Соединительная ТРАНСПОЗИЦИОННАЯ муфта на основе муфты eks-245ЕНС – серии eks-245ЕНС-Т1

В соединительных муфтах серии eks-245ЕНС-Т1 в отличие от муфт серии eks-245ЕНС дополнительно включены комплекты для транспозиции экранов и брони, предназначенные для разделения и транспонирования экранов одножильных кабелей с целью минимизации уровня наведённого на экран и броню емкостного тока в кабельной линии большой протяжённости. Шины заземления, входящие в соответствующие комплекты для транспозиции экранов и брони, прижимаются к медным экранам и бронепокровам кабелей пружинными кольцами. С целью исключения пустот под внешней защитной термоусаживаемой трубкой, в точке вывода шины заземления за пределы соединительной муфты внутренняя полость шины заземления и оболочка кабеля по периметру заполняются высокоадгезивным мастичным материалом.

Муфты eks-245ЕНС и eks-245ЕНС-Т1 соответствуют требованиям ГОСТ Р МЭК 62067 – 2011, IEC 62067.

В комплект муфты входят:

1. Гильзы под опрессовку для соединения токоведущих жил кабеля;
2. Гильза выравнивания поверхностной напряженности электрического поля (клетка Фарадея);
3. Корпус тела муфты из EPDM резины;
4. Специальные ленты и мастики;
5. Медная луженая сетка для восстановления экрана кабеля;
6. Кожух защитный с интегрированным электронным маркером;
7. Защитные перчатки с полиуретановым покрытием.

Тип кабеля: ПвПг, АПвПг, ПвП2г, АПвП2г, ПвВ, АПвВ, ПвВнг(А), АПвВнг(А) и другие.

Таблица для формирования заказа

Сечение жил (мм ²)	Обозначение для заказа соединительных муфт	Обозначение для заказа транспозиционных муфт	Размеры (мм)	
			длина	диаметр
240	eks-245ЕНС-1x240-гм	eks-245ЕНС-Т1-1x240-гм	2900	250
300	eks-245ЕНС-1x300-гм	eks-245ЕНС-Т1-1x300-гм	2900	250
400	eks-245ЕНС-1x400-гм	eks-245ЕНС-Т1-1x400-гм	2900	250
500	eks-245ЕНС-1x500-гм	eks-245ЕНС-Т1-1x500-гм	2900	250
630	eks-245ЕНС-1x630-гм	eks-245ЕНС-Т1-1x630-гм	2900	250
800	eks-245ЕНС-1x800-гм	eks-245ЕНС-Т1-1x800-гм	2900	250
1000	eks-245ЕНС-1x1000-гм	eks-245ЕНС-Т1-1x1000-гм	2900	280
1200	eks-245ЕНС-1x1200-гм	eks-245ЕНС-Т1-1x1200-гм	2900	280
1400	eks-245ЕНС-1x1400-гм	eks-245ЕНС-Т1-1x1400-гм	2900	280
1600	eks-245ЕНС-1x1600-гм	eks-245ЕНС-Т1-1x1600-гм	2900	280

Муфта концевая наружной установки рек-245ЕСТО для силовых кабелей с изоляцией из сшитого полиэтилена на напряжение 220 кВ

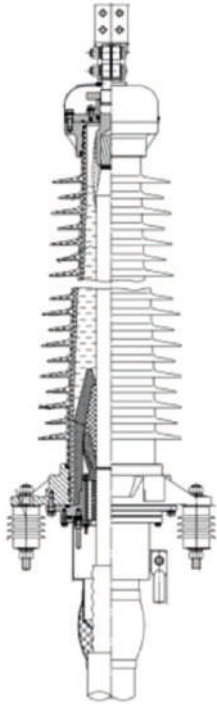

Техническая спецификация

Муфта концевая наружной установки рек-245ЕСТО применяется для кабелей с изоляцией из сшитого полиэтилена на напряжение 220 кВ. Оконцевание муфты производится наконечниками под опрессовку. В месте оконцевания токоведущей жилы кабеля выравнивание поверхностной напряженности производится путем нанесения полупроводящей ленты на место прессования наконечника с переходом на полупроводящий слой непосредственно токоведущей жилы, с последующим нанесением поверх полупроводящей ленты специальной высоковольтной самовулканизирующейся изоляционной ленты. На место среза полупроводящего слоя кабеля устанавливается стресс-конус, выполненный из EPDM резины, служащий для выравнивания напряженности электрического поля и усиления диэлектрической прочности на данном участке. Поверх стресс-конуса устанавливается изолятор из стеклопластика с силиконовыми «юбками», крышкой стресс-конуса. В нижней части изолятора имеется фланцевое соединение, используемое для фиксации муфты на кабеле. Для создания диэлектрической прочности муфты изолятор заполняется специальным силиконовым маслом. На верхнюю часть изолятора устанавливается кольцо защиты от коронного разряда. Вывод заземления концевой муфты производится медной луженой шиной заземления, фиксируя её на экране кабеля с помощью пружин постоянного давления. Герметизация узла заземления производится мастичными лентами и термоусаживаемой трубкой.

Муфта рек-245ЕСТО соответствует требованиям ГОСТ Р МЭК 62067 – 2011, IEC 62067.

В комплект муфты входят:

1. Стресс-конус из EPDM резины;
2. Изолятор из стеклопластика с силиконовыми «юбками» и крышкой стресс-конуса;
3. Кольцо защиты от коронного разряда;
4. Медная луженая шины и пружины постоянного давления для вывода заземления;
5. Силиконовое масло;
6. Специальные ленты и мастики;
7. Защитные перчатки с полиуретановым покрытием.

Тип кабеля: ПвПг, АПвПг, ПвП2г, АПвП2г, ПвВ, АПвВ, ПвВнг(А), АПвВнг(А) и другие.

Таблица для формирования заказа

Сечение жил (мм ²)	Обозначение для заказа	Размеры (мм)	
		длина	диаметр
240	рек-245ЕСТО-1х240-тм	2200	450
300	рек-245ЕСТО-1х300-тм	2200	450
400	рек-245ЕСТО-1х400-тм	2200	450
500	рек-245ЕСТО-1х500-тм	2200	450
630	рек-245ЕСТО-1х630-тм	2200	450
800	рек-245ЕСТО-1х800-тм	2200	450
1000	рек-245ЕСТО-1х1000-тм	2200	450
1200	рек-245ЕСТО-1х1200-тм	2200	450
1400	рек-245ЕСТО-1х1400-тм	2200	450
1600	рек-245ЕСТО-1х1600-тм	2200	450

Муфта концевая штекерная внутренней установки rek-245ESTI для силовых кабелей с изоляцией из сшитого полиэтилена на напряжение 220 кВ



Техническая спецификация

Муфта концевая штекерная внутренней установки rek-245ESTI применяется для кабелей с изоляцией из сшитого полиэтилена на напряжение 220 кВ для подключения кабельной линии к распределительным ячейкам элегазовых распределительных устройств или к трансформаторам. Оконцевание муфты производится наконечниками под опрессовку. В месте оконцевания токоведущей жилы кабеля выравнивание поверхностной напряженности производится путем нанесения полупроводящей ленты на место прессования наконечника с переходом на полупроводящий слой непосредственно токоведущей жилы, с последующим нанесением поверх полупроводящей ленты специальной высоковольтной самовулканизирующейся изоляционной ленты. На место среза полупроводящего слоя кабеля устанавливается стресс-конус, выполненный из EPDM резины, служащий для выравнивания напряженности электрического поля и усиления диэлектрической прочности на данном участке. Поверх стресс-конуса устанавливается изолятор штекерный композитный для подключения непосредственно к распределительной ячейке элегазового распределительного устройства. В нижней части изолятора имеется фланцевое соединение, используемое для фиксации муфты на кабеле. Вывод заземления концевой муфты производится медной луженой шиной заземления, фиксируя её на экране кабеля с помощью пружин постоянного давления. Герметизация узла заземления производится мастичными лентами и термоусаживаемой трубкой.

Муфта rek-245ESTI соответствует требованиям ГОСТ Р МЭК 62067 – 2011, IEC 62067.

В комплект муфты входят:

1. Стресс-конус из EPDM резины;
2. Композитный штекерный изолятор;
3. Медная луженая шины и пружины постоянного давления для вывода заземления;
4. Специальные ленты и мастики;
5. Защитные перчатки с полиуретановым покрытием.

Тип кабеля: ПвПг, АПвПг, ПвП2г, АПвП2г, ПвВ, АПвВ, ПвВнг(А), АПвВнг(А) и другие.

Таблица для формирования заказа

Сечение жил (мм ²)	Обозначение для заказа	Размеры (мм)	
		длина	диаметр
240	rek-245ESTI-1x240-тм	1900	475
300	rek-245ESTI-1x300-тм	1900	475
400	rek-245ESTI-1x400-тм	1900	475
500	rek-245ESTI-1x500-тм	1900	475
630	rek-245ESTI-1x630-тм	1900	475
800	rek-245ESTI-1x800-тм	1900	475
1000	rek-245ESTI-1x1000-тм	1900	475
1200	rek-245ESTI-1x1200-тм	1900	475
1400	rek-245ESTI-1x1400-тм	1900	475
1600	rek-245ESTI-1x1600-тм	1900	475

БЕЗОГНЕВАЯ ТЕХНОЛОГИЯ МОНТАЖА МУФТЫ**Муфты соединительные eks-01СЛХ-КГ и eks-01СЛХ-S-КГ
для гибких кабелей с резиновой изоляцией на напряжение 1 и 1,14 кВ****Техническая спецификация**

Муфты соединительные с безогневой технологией монтажа eks-01СЛХ-КГ применяются для гибких кабелей с резиновой изоляцией на напряжение до 1 кВ, муфты eks-01СЛХ-S-КГ – на напряжение 1,14 кВ. Соединение жил производится гильзами под опрессовку (в комплектах, наименование которых заканчивается на «гм») или пайкой. Восстановление изоляции на соединении жил производится намоткой ленты 23. В муфтах серии eks-01СЛХ-S-КГ восстановление экрана по жиле производится медной луженой сеткой, выполненной в виде чулка, который предварительно продевается на каждую жилу кабеля. После установки медной сетки на место соединения жил кабеля концы чулка стягиваются до среза экрана. Контакт медной сетки с экраном жил кабеля обеспечивается применением самовулканизирующейся ленты 23. Применение стекловолоконной ленты 45 улучшает продольную нагрузку на разрыв муфты. Перед установкой защитной трубки холодной усадки (ТХУ), выполняющей функцию оболочки, срезок обматывается резиновой лентой 2228, выравнивая его по диаметру. Наружная защитная ТХУ устанавливается на срезок с заходом на оболочку соединяемых кабелей. Стыки ТХУ с оболочкой кабеля выравниваются по диаметру самовулканизирующейся лентой 23 и герметизирующей лентой VM, обеспечивая плавный переход между оболочкой кабеля и муфтой. Поверх на срезок наматывается износостойкая ПВХ лента. Муфты eks-01СЛХ-КГ и eks-01СЛХ-S-КГ соответствуют требованиям ГОСТ 13781.0-86, ГОСТ 34839-2022.

В комплект муфты входят:

1. Лужёные медные гильзы под опрессовку (в комплектах, наименование которых заканчивается на «гм»);
2. Медная луженая сетка для восстановления экрана кабеля (в муфтах eks-01СЛХ-S-КГ);
3. Стекловолоконная лента 45 для улучшения продольной нагрузки на разрыв;
4. Защитная трубка холодной усадки (ТХУ);
5. Специальные ленты и мастики;
6. Защитные перчатки с полиуретановым покрытием.

Тип кабеля (муфты eks-01СЛХ-КГ): КГ, КГ-Т, КГ-ХЛ и другие.

Тип кабеля (муфты eks-01СЛХ-S-КГ): КГЭШ, КГЭТШ, КГЭЖШ, КГЭЖТШ, КГЭПШ, КГЭПШТ, КОГРЭШ, КОГРВЭШ, КГЭС, КГЭУ, КГПЭУ и другие.

Таблица для формирования заказа

Сечение жил (мм ²)	Обозначение для заказа муфт для гибких кабелей типа КГна напряжение до 1 кВ		Размер (мм)	
	для 3-жильных кабелей	для 4-жильных кабелей	длина	диаметр
16-50	eks-01СЛХ-3x16/50-КГ	eks-01СЛХ-4x16/50-КГ	570	35-55
50-95	eks-01СЛХ-3x50/95-КГ	eks-01СЛХ-4x50/95-КГ	700	60-80
120-150	eks-01СЛХ-3x120/150-КГ	eks-01СЛХ-4x120/150-КГ	700	75-90

Сечение жил (мм ²)	Обозначение для заказа муфт для гибких кабелей типа КГЭШ с экраном из электропроводящей резины поверх изоляции основных жил на напряжение 1,14 кВ		Размер (мм)	
	для 3-жильных кабелей	для 4-жильных кабелей	длина	диаметр
16-50	eks-01СЛХ-S-3x16/50-КГ	eks-01СЛХ-S-4x16/50-КГ	570	35-55
50-95	eks-01СЛХ-S-3x50/95-КГ	eks-01СЛХ-S-4x50/95-КГ	700	60-80
120-150	eks-01СЛХ-S-3x120/150-КГ	eks-01СЛХ-S-4x120/150-КГ	700	75-90

Примечание:

- При заказе муфт с гильзами под опрессовку, к наименованию муфты добавляется аббревиатура «гм», а также указывается требуемое сечение медных гильз. **Пример наименования муфты для кабеля типа КГЭШ с сечением основных токопроводящих жил 70 мм²:** «eks-01СЛХ-S-4x70-КГ-гм».

БЕЗОГНЕВАЯ ТЕХНОЛОГИЯ МОНТАЖА МУФТЫ

**Муфты соединительные eks-01CKaT-KГ и eks-01CKaT-S-KГ
для гибких кабелей с резиновой изоляцией на напряжение 1 и 1,14 кВ**



Техническая спецификация

Муфты соединительные с безогневой технологией монтажа eks-01CKaT-KГ применяются для гибких кабелей с резиновой изоляцией на напряжение до 1 кВ, муфты eks-01CKaT-S-KГ – на напряжение 1,14 кВ. Соединение жил производится гильзами под опрессовку (в комплектах, наименование которых заканчивается на «гм») или пайкой. Восстановление изоляции на соединении жил производится намоткой ленты 23. В муфтах серии eks-01CKaT-S-KГ восстановление экрана по жиле производится медной луженой сеткой, выполненной в виде чулка, который предварительно продевается на каждую жилу кабеля. После установки медной сетки на место соединения жил кабеля концы чулка стягиваются до среза экрана. Контакт медной сетки с экраном жил кабеля обеспечивается применением самовулканизирующейся ленты 23. Заливка резинового компаунда 2131 производится в эластичный пластиковый корпус, который после полимеризации компаунда удаляется. Компаунд превращается в оболочку муфты на кабеле, обеспечивая необходимую механическую прочность на истирание и разрыв, а также обеспечивает достаточную гибкость, что позволяет беспрепятственно наматывать кабель на барабан.

Муфты eks-01CKaT-KГ и eks-01CKaT-S-KГ соответствует требованиям ГОСТ 13781.0-86, ГОСТ 34839-2022.

В комплект муфты входят:

1. Лужёные медные гильзы под опрессовку (в комплектах, наименование которых заканчивается на «гм»);
2. Медная луженая сетка для восстановления экрана кабеля (в муфтах eks-01CKaT-S-KГ);
3. Эластичный корпус;
4. Резиновый компаунд 2131;
5. Специальные ленты и мастики;
6. Защитные перчатки с полиуретановым покрытием.

Технологические особенности:

- безогневая технология монтажа;
- механическая стойкость к истиранию и гибкость не уступают цельному отрезку кабеля;
- подача напряжения сразу после монтажа;
- не требуется специальных инструментов.

Тип кабеля (муфты eks-01CLX-KГ): КГ, КГ-Т, КГ-ХЛ и другие.

Тип кабеля (муфты eks-01CLX-S-KГ): КГЭШ, КГЭТШ, КГЭЖШ, КГЭЖТШ, КГЭПШ, КГЭПШТ, КОГРЭШ, КОГРВЭШ, КГЭС, КГЭУ, КГПЭУ и другие.

Таблицы для формирования заказа

Сечение жил (мм ²)	Обозначение для заказа муфт для гибких кабелей типа КГ на напряжение до 1 кВ		Размер (мм)	
	для 3-жильных кабелей	для 4-жильных кабелей	длина	диаметр
16-50	eks-01CKaT-3x16/50-KГ	eks-01CKaT-4x16/50-KГ	570	35-55
50-95	eks-01CKaT-3x50/95-KГ	eks-01CKaT-4x50/95-KГ	700	60-80
120-150	eks-01CKaT-3x120/150-KГ	eks-01CKaT-4x120/150-KГ	700	75-90

Сечение жил (мм ²)	Обозначение для заказа муфт для гибких кабелей типа КГЭШ с экраном из электропроводящей резины поверх изоляции основных жил на напряжение 1,14 кВ		Размер (мм)	
	для 3-жильных кабелей	для 4-жильных кабелей	длина	диаметр
16-50	eks-01CKaT-S-3x16/50-KГ	eks-01CKaT-S-4x16/50-KГ	570	35-60
50-95	eks-01CKaT-S-3x50/95-KГ	eks-01CKaT-S-4x50/95-KГ	700	60-85
120-150	eks-01CKaT-S-3x120/150-KГ	eks-01CKaT-S-4x120/150-KГ	700	75-95

Примечание:

- При заказе муфт с гильзами под опрессовку, к наименованию муфты добавляется аббревиатура «гм», а также указывается требуемое сечение медных гильз.
Пример наименования муфты для кабеля типа КГЭШ с сечением основных токопроводящих жил 70 мм²: «eks-01CKaT-S-4x70-KГ-гм».

БЕЗОГНЕВАЯ ТЕХНОЛОГИЯ МОНТАЖА МУФТЫ**Муфта соединительная eks-6СЛХ-КГ
для трёхжильных кабелей с резиновой изоляцией на напряжение 6 кВ****Техническая спецификация**

Муфта соединительная с безогневой технологией монтажа eks-6СЛХ-КГ применяется для гибких кабелей с резиновой изоляцией, на напряжение 6 кВ. Соединение жил производится гильзами под опрессовку или пайкой. На каждой жиле срезка на участок соединения надвигается жильная мини-муфта, которая заполняется полиуретановым компаундом 40G. Трубки холодной усадки натянуты на удаляемый пластиковый корд и предустановлены на торцы мини-муфты в заводских условиях, что обеспечивает необходимую герметизацию после усадки. Полупроводящий слой жил кабеля восстанавливается с помощью ленты 13. Применение стекловолоконной ленты 45 улучшает продольную нагрузку на разрыв муфты. Перед установкой защитной трубки холодной усадки (ТХУ), выполняющей функцию оболочки, срезок обматывается резиновой лентой 2228, при этом выравнивает его по диаметру. Наружная защитная ТХУ устанавливается на срезок с заходом на оболочки соединяемых кабелей. Стыки ТХУ с оболочкой кабеля выравниваются по диаметру герметизирующей лентой VM и износостойкой ПВХ лентой. Муфта eks-6СЛХ-КГ соответствует требованиям ГОСТ 13781.0-86, ГОСТ 34839-2022.

В комплект муфты входят:

1. Лужёные медные гильзы под опрессовку (в комплектах, наименование которых заканчивается на «ГМ»);
2. Жильные мини-муфты;
3. Защитная трубка холодной усадки (ТХУ);
4. Специальные ленты и мастики;
5. Защитные перчатки с полиуретановым покрытием.

Технологические особенности:

- безогневая технология монтажа;
- высокая степень надёжности в части диэлектрической прочности муфты;
- гибкость не уступает цельному отрезку кабеля;
- подача напряжения сразу после монтажа;
- не требуется специальных инструментов.

Тип кабеля: КГЭ, КГЭ-ХЛ, КГЭТ, КГпЭ, КГпЭ-ХЛ, КГпЭТ, КГпЭНЩ, КГЭТН и другие.

Таблица для формирования заказа

Сечение жил (мм ²)	Обозначение для заказа	Размер (мм)	
		длина	диаметр
16-50	eks-6СЛХ-3x16/50-КГ	540	60
50-95	eks-6СЛХ-3x50/95-КГ	700	80
120-150	eks-6СЛХ-3x120/150-КГ	700	80
16	eks-6СЛХ-3x16-КГ-ГМ	540	40
25	eks-6СЛХ-3x25-КГ-ГМ	540	50
35	eks-6СЛХ-3x35-КГ-ГМ	540	55
50	eks-6СЛХ-3x50-КГ-ГМ	700	60
70	eks-6СЛХ-3x70-КГ-ГМ	700	70
95	eks-6СЛХ-3x95-КГ-ГМ	700	80

БЕЗОГНЕВАЯ ТЕХНОЛОГИЯ МОНТАЖА МУФТЫ

**Муфта соединительная eks-6СКаТ-КГ
для трёхжильных кабелей с резиновой изоляцией на напряжение 6 кВ**



Техническая спецификация

Муфта соединительная с безогневой технологией монтажа eks-6СКаТ-КГ применяется для гибких кабелей с резиновой изоляцией, на напряжение 6 кВ. Соединение жил производится гильзами под опрессовку или пайкой. На каждой жиле срезка на участок соединения надвигается жильная мини-муфта, которая заполняется полиуретановым компаундом 40G. Трубки холодной усадки натянуты на удаляемый пластиковый корд и предустановлены на торцы мини-муфты в заводских условиях, что обеспечивает необходимую герметизацию после усадки. Полупроводящий слой жил кабеля восстанавливается с помощью ленты 13. Заливка резинового компаунда 2131 производится в эластичный пластиковый корпус, который после полимеризации компаунда удаляется. Компаунд превращается в оболочку муфты на кабеле, обеспечивая необходимую механическую прочность на истирание и разрыв, а также обеспечивает достаточную гибкость, что позволяет беспрепятственно наматывать кабель на барабан. Муфта eks-6СКаТ-КГ соответствует требованиям ГОСТ 13781.0-86, ГОСТ 34839-2022.

В комплект муфты входят:

1. Лужёные медные гильзы под опрессовку (в комплектах, наименование которых заканчивается на «гм»);
2. Жильные мини-муфты;
3. Эластичный корпус;
4. Полиуретановый компаунд 40G;
5. Резиновый компаунд 2131;
6. Специальные ленты и мастики;
7. Защитные перчатки с полиуретановым покрытием.

Технологические особенности:

- безогневая технология монтажа;
- высокая степень надежности в части диэлектрической прочности муфты;
- механическая стойкость к истиранию и гибкость не уступают цельному отрезку кабеля;
- подача напряжения сразу после монтажа;
- не требуется специальных инструментов.

Тип кабеля: КГЭ, КГЭ-ХЛ, КГЭТ, КГпЭ, КГпЭ-ХЛ, КГпЭТ, КГпЭНШ, КГЭТН и другие.

Таблица для формирования заказа

Сечение жил (мм ²)	Обозначение для заказа муфты	Размер (мм)	
		длина	диаметр
16-50	eks-6СКаТ-3x16/50-КГ	700	65
50-95	eks-6СКаТ-3x50/95-КГ	750	95
120-150	eks-6СКаТ-3x120/150-КГ	800	90
16	eks-6СКаТ-3x16-КГ-гм	500	45
25	eks-6СКаТ-3x25-КГ-гм	590	52
35	eks-6СКаТ-3x35-КГ-гм	700	60
50	eks-6СКаТ-3x50-КГ-гм	700	65
70	eks-6СКаТ-3x70-КГ-гм	750	75
95	eks-6СКаТ-3x95-КГ-гм	750	85
120	eks-6СКаТ-3x120-КГ-гм	750	90
150	eks-6СКаТ-3x150-КГ-гм	800	95

БЕЗОГНЕВАЯ ТЕХНОЛОГИЯ МОНТАЖА МУФТЫ

**Муфты соединительные для БЫСТРОГО и НАДЕЖНОГО МОНТАЖА для кабелей с резиновой изоляцией: •eks-01PP-KГ – на напряжение до 1 кВ •eks-01PP-S-KГ – на напряжение 1,14 кВ
•eks-6PP-E-KГ на напряжение 6 кВ**

**Техническая спецификация**

Муфты соединительные серий eks-xxPP-KГ применяются для гибких кабелей с резиновой изоляцией на напряжения 1 кВ, 1,14 кВ и 6 кВ. Одной из задач использования муфт eks-xxPP-KГ является их применение в аварийных ситуациях, когда нет возможности привлечь к монтажу муфты специально обученный персонал. Соединение токопроводящих жил в версии муфт, наименование которых заканчивается на «М», производится болтовыми соединителями адаптированными для обжатия медной многопроволочной жилы 5-го класса гибкости. Место соединения жил (либо болтовые соединители или гильзы под опрессовку - в зависимости от того чем были соединены жилы) изолируется самовулканизирующейся диэлектрической лентой 23. Технология монтажа муфты основана на заполнении влагостойким компаундом внутренней полости предустановленной на срез трубки холодной усадки, т.е. устанавливаемая на срезок внешняя защитная трубка холодной усадки выполняет в том числе и функцию опалубки, вовнутрь которой (как уже сказано) заливается диэлектрический двухкомпонентный компаунд. После полимеризации компаунд обеспечивает необходимую диэлектрическую и механическую прочность, включая механическую прочность на разрыв. Преимуществом данной технологии являются простота монтажа и длительный срок эксплуатации. В случае выхода из строя трубки холодной усадки, сполимеризованный внутри компаунд продолжает полноценно выполнять функцию соединительной муфты.

Дополнения в муфте eks-01PP-S-KГ на напряжение 1,14 кВ в отличие от муфты eks-01PP-KГ на напряжение до 1 кВ:

В муфтах серии eks-01PP-S производится восстановление экрана на изоляции каждой основной токопроводящей жилы с помощью медной луженой сетки, выполненной в виде чулков, которые предварительно продеваются на жилы кабеля до их соединения.

Дополнения в муфте eks-6PP-E-KГ на напряжение 6 кВ в отличие от муфты eks-01PP-KГ на напряжение до 1 кВ:

На каждую жилу срезка на участок соединения надвигается жильная изоляционная втулка «Е» с установленной на ней экранной сеткой, выполненной в виде чулка, концы которой стягиваются со втулки в обе стороны и фиксируются на соединяемых жилах. Восстановление изоляции и снятие напряженности электрического поля в месте соединения жил обеспечивается конструкцией втулки «Е». Выравнивание напряженности электрического поля на срезах полупроводящего слоя соединяемых жил кабеля производится специальной лентой 2220 с высокой диэлектрической проницаемостью.

Муфты eks-01PP-KГ, eks-01PP-S-KГ и eks-6PP-E-KГ соответствуют требованиям ГОСТ 13781.0-86, ГОСТ 34839-2022.

В комплект муфты входят:

1. Универсальные соединители со срывающейся головкой болта производства GPH (в муфтах, наименование которых заканчивается на «М»);
2. Специальные ленты и мастики;
3. Медная сетка для восстановления экрана (в муфтах eks-01PP-S-KГ и eks-6PP-KГ);
4. Изоляционная втулка «Е» с функцией снятия напряженности электрического поля (в муфтах eks-6PP-E-KГ);
5. Диэлектрический компаунд;
6. Внешние трубки холодной усадки;
7. Перчатки с полиуретановым покрытием.

Тип кабеля (для муфты eks-01PP-KГ): КГ, КГ-Т, КГ-ХЛ и другие.

Тип кабеля (для муфты eks-01PP-S-KГ): КГЭШ, КГЭТШ, КГЭЖШ, КГЭПШ, КГЭПШТ, КОГРЭШ, КОГРВЭШ, КГПЭУ и другие.

Тип кабеля (для муфты eks-6PP-E-KГ): КГЭ, КГЭ-ХЛ, КГЭТ, КГпЭ, КГпЭ-ХЛ, КГпЭТ, КГпЭНШ, КГЭТН и другие.

Таблица для формирования заказа

Сечение жил (мм ²)	Обозначение для заказа муфт для кабелей типа КГ на напряжение до 1 кВ	Обозначение для заказа муфт для кабелей типа КГЭШ на напряжение 1,14 кВ	Обозначение для заказа муфт для кабелей типа КГЭ на напряжение 6 кВ
16-50	eks-01PP-4x16/50-M	eks-01PP-S-3x16/50-M	eks-6PP-E-3x16/50-M
50-95	eks-01PP-4x50/95-M	eks-01PP-S-3x50/95-M	eks-6PP-E-3x50/95-M
120-150	eks-01PP-4x120/150-M	eks-01PP-S-3x120/150-M	eks-6PP-E-3x120/150-M

Примечания:

- При заказе муфт с гильзами под опрессовку, к наименованию муфты добавляется аббревиатура «гм», а также указывается требуемое сечение медных гильз.
Пример наименования муфты для кабеля типа КГЭШ с сечением основных токопроводящих жил 70 мм²: eks-01PP-S-3x70-KГ-гм;
- При заказе муфт без соединителей необходимо использовать наименования из таблицы без буквы «М» в конце наименования.

БЕЗОГНЕВАЯ ТЕХНОЛОГИЯ МОНТАЖА МУФТЫ

**Муфта концевая rek-6КХЛ-КГ внутренней установки
для трёхжильных кабелей с резиновой изоляцией на напряжение 6 кВ**



Техническая спецификация

Муфта концевая с безогневой технологией монтажа rek-6КХЛ-КГ применяется для гибких кабелей с резиновой изоляцией, на напряжение 6 кВ. Выравнивание напряжённости электрического поля на срезах полупроводящего слоя жил кабеля производится специальной лентой 2220 с высокой диэлектрической проницаемостью. На каждую основную жилу устанавливаются по две трубки холодной усадки (ТХУ) длиной 350 мм каждая. Корешок кабеля заполняется полиуретановым компаундом 40G методом заливки в предварительно усаженную перчатку холодной усадки (ПХУ).

Муфта rek-6КХЛ-КГ соответствует требованиям ГОСТ 13781.0-86, ГОСТ 34839-2022.

В комплект муфты входят:

1. Лужёные медные наконечники под опрессовку (в комплектах, наименование которых заканчивается на «тм»);
2. Изоляционные жильные трубки холодной усадки (ТХУ);
3. Холодноусаживаемая перчатка;
4. Полиуретановый компаунд 40G;
5. Специальные ленты и мастики;
6. Защитные перчатки с полиуретановым покрытием.

Технологические особенности:

- безогневая технология монтажа;
- высокая гибкость жил в концевой разделке смонтированной муфты;
- высокая механическая прочность в корешке кабеля;
- компактный размер корешка кабеля позволяющий протаскивать концевую муфту в «ЯКНО»;
- подача напряжения сразу после монтажа;
- не требуется специальных инструментов.

Тип кабеля: КГЭ, КГЭТ и другие.

Таблица для формирования заказа

Сечение жил (мм ²)	Обозначение для заказа муфты	Длина разделки (мм)
16-50	rek-6КХЛ-КГ-3x16/50	700
50-95	rek-6КХЛ-КГ-3x50/95	700
120-150	rek-6КХЛ-КГ-3x120/150	700
16	rek-6КХЛ-КГ-3x16-тм	700
25	rek-6КХЛ-КГ-3x25-тм	700
35	rek-6КХЛ-КГ-3x35-тм	700
50	rek-6КХЛ-КГ-3x50-тм	700
70	rek-6КХЛ-КГ-3x70-тм	700
95	rek-6КХЛ-КГ-3x95-тм	700
120	rek-6КХЛ-КГ-3x120-тм	700
150	rek-6КХЛ-КГ-3x150-тм	700

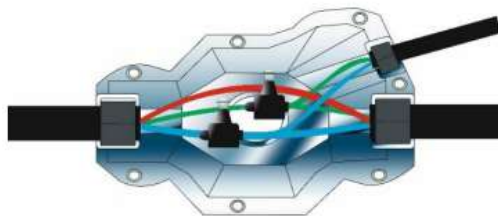
БЕЗОГНЕВАЯ ТЕХНОЛОГИЯ МОНТАЖА МУФТЫ**Муфта ответвительная eks-01ПКО для осветительных сетей
для кабелей с полиэтиленовой или ПВХ изоляцией на напряжение до 1 кВ****Техническая спецификация**

Муфта ответвительная с безогневой технологией монтажа eks-01ПКО применяется для кабелей с пластмассовой оболочкой, с полиэтиленовой или ПВХ изоляцией на напряжение до 1 кВ. Ответвительные муфты eks-01ПКО предназначены для ответвления от четырёх и пятижильных силовых кабелей, проложенных в тоннелях, кабельных коллекторах, грунте без ограничений по уровню прокладки. Разделка магистрального кабеля и кабеля ответвления производится в соответствии с инструкцией с последующей установкой прокалывающих зажимов. Технология монтажа муфты основана на заполнении влагостойким компаундом, внутренней полости установленного на срезок пластмассового корпуса муфты.





Муфта eks-01ПКО соответствует требованиям ГОСТ 13781.0-86, ГОСТ 34839-2022.

В комплект муфты входят:

1. Пластмассовый корпус;
2. Влагостойкий полиуретановый компаунд 40G;
3. Прокалывающие зажимы;
4. Специальные ленты и мастики;
5. Защитные перчатки с полиуретановым покрытием.

Тип кабеля: ВВГ, АВВГ, ПВГ, АПВГ, ПвВГ, АПвВГ, ВВБбШп, АВВБбШп, ВВБбШв, АВВБбШв, ПвБвШв, АПвБвШв, ПвБвГ, АПвБвГ и другие.

Таблицы для формирования заказа с различными типами прокалывающих зажимов

	Количество жил магистрального кабеля	Количество жил кабеля ответвления	Обозначение для заказа	Сечение жил кабеля (мм ²)	
				магистральный	ответвляемый
	4	2	eks-01ПКО-4x2,5/4-2x2,5/4	2,5/4	2,5/4
	4	4	eks-01ПКО-4x2,5/4-4x2,5/4	2,5/4	2,5/4
	4	2	eks-01ПКО-4x16/25-2x1,5/10	16/25	1,5/10
	4	2	eks-01ПКО-4x35/70-2x6/35	35/70	6/35
	4	4	eks-01ПКО-4x16/25-4x1,5/10	16/25	1,5/10
	4	4	eks-01ПКО-4x35/70-4x6/35	35/70	6/35
	5	2	eks-01ПКО-5x16/25-2x1,5/10	16/25	1,5/10
	5	2	eks-01ПКО-5x35/70-2x6/35	35/70	6/35
	5	5	eks-01ПКО-5x16/25-5x1,5/10	16/25	1,5/10
	5	5	eks-01ПКО-5x35/70-5x6/35	35/70	6/35
	4	4	eks-01ПКО-4x70/120-4x6/50	70/120	6/50
	4	4	eks-01ПКО-4x150/240-4x6/70	150/240	6/70

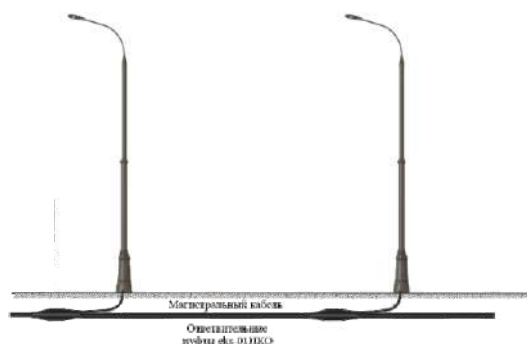
1 вариант подключения (РЕКОМЕНДУЕМЫЙ)**2 вариант подключения****Недостатки варианта 2:**

- разрыв магистрального кабеля (снижение его характеристик);
- неудобство при выполнении монтажных работ (стесненные условия работы в монтажном отсеке);
- высокая вероятность окисления жил магистрального кабеля;
- нет возможности сменить место установки опоры освещения, при необходимости.

БЕЗОГНЕВАЯ ТЕХНОЛОГИЯ МОНТАЖА МУФТЫ

Муфты соединительные серий eks-01СКаТ-В-М, eks-01СКаТ-ВЛ-М и eks-01СКаТ-СЛ-М для 3-жильных и 4-жильных кабелей с различными типами изоляции, на напряжение до 1кВ

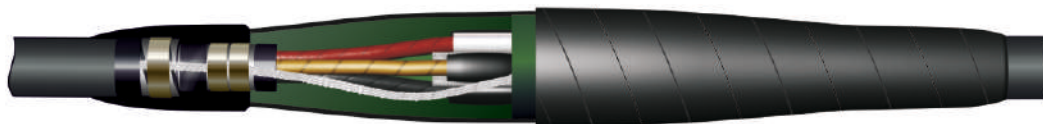

РЕКОМЕНДОВАНА К ПРИМЕНЕНИЮ ПРИ ЭКСПЛУАТАЦИИ В ТЯЖЁЛЫХ УСЛОВИЯХ (заболоченная, агрессивная среда и т.п.)

Техническая спецификация

Муфта соединительная версии eks-01СКаТ-СЛ-М применяется для бронированных кабелей с металлической оболочкой, с бумажной пропитанной изоляцией, на напряжение до 1 кВ. Муфты соединительные версий eks-01СКаТ-В-М и eks-01СКаТ-ВЛ-М применяются для кабелей с пластиковой оболочкой (версия eks-01СКаТ-ВЛ-М для кабелей с броней из стальных лент), с пластиковой изоляцией, на напряжение до 1 кВ. Болтовые соединители GPH в заводских условиях изолированы термоусаживаемыми трубками и разделяются дополнительно между собой межфазной распоркой. Шина заземления, входящая в комплекты муфт версий eks-01СКаТ-СЛ-М и eks-01СКаТ-ВЛ-М оснащена блокираторами и прижимается к металлическим оболочкам и бронепокровам соединяемых кабелей пружинными кольцами. Всё внутреннее пространство муфты, включая межжильное пространство и место соединения шины заземления с оболочками и бронепокровами соединяемых кабелей, заполняется полиуретановым компаундом 40G. Полимеризованный компаунд обеспечивает герметизацию и механическую прочность муфты и выполняет, в том числе, функцию оболочки муфты. Муфты серий eks-01СКаТ-М соответствуют требованиям ГОСТ 13781.0-86, ГОСТ 34839-2022.

В комплект муфты входят:

1. Универсальные соединители со срывающейся головкой болта производства GPH;
2. Герметизирующая мастика;
3. Полиуретановый компаунд 40G;
4. Комплект для соединения оболочек с использованием непаяной системы заземления, в которую входят заземляющий провод с блокираторами и пружинные кольца (входит в комплектацию муфт версий eks-01СКаТ-СЛ-М и eks-01СКаТ-ВЛ-М).

Технологические особенности:

- безогневая технология монтажа;
- подача напряжения сразу после монтажа;
- возможность монтажа муфты без разрыва кабеля;
- возможность монтажа в условиях ограниченного размера котлована (длина котлована может не превышать длины муфты);
- не требуется специальных инструментов.

Тип кабеля: ААБГ, АСБГ, СБГ, ААБЛУ, АСБЛУ, СБН, ААШВУ, ААШп, ААБ2лШВУ, АСБ2лШВУ, СБ2лШВ, СБЛУ и другие.

А также: ВВГ, АВВГ, ПВГ, АПВВГ, ПвВГ, АПвБШВ, ПвБШВ, АПвВнг(А)LS, ПвВнг(А)-LS, АПвБШнг(А)-LS, ПвБШнг(А)-LS, АПвБШп, ПвБШп, АПвБШпг и другие.

Таблица для формирования заказа

Сечение жил (мм ²)	На кабели типа ВВГ, АВВГ и другие	На кабели типа ВББШВ, АВББШВ и другие	На кабели типа СБГ, АСБГ, АСБЛУ, ААШп и другие	Размер (мм)	
				длина	диаметр
16-50	eks-01СКаТ-3x16/50-В-М	eks-01СКаТ-3x16/50-ВЛ-М	eks-01СКаТ-3x16/50-СЛ-М	900	50
35-120	eks-01СКаТ-3x35/120-В-М	eks-01СКаТ-3x35/120-ВЛ-М	eks-01СКаТ-3x35/120-СЛ-М	900	75
150-240	eks-01СКаТ-3x150/240-В-М	eks-01СКаТ-3x150/240-ВЛ-М	eks-01СКаТ-3x150/240-СЛ-М	1000	90
16-50	eks-01СКаТ-4x16/50-В-М	eks-01СКаТ-4x16/50-ВЛ-М	eks-01СКаТ-4x16/50-СЛ-М	900	55
35-120	eks-01СКаТ-4x35/120-В-М	eks-01СКаТ-4x35/120-ВЛ-М	eks-01СКаТ-4x35/120-СЛ-М	900	85
150-240	eks-01СКаТ-4x150/240-В-М	eks-01СКаТ-4x150/240-ВЛ-М	eks-01СКаТ-4x150/240-СЛ-М	1000	100

ТЕРМОУСАЖИВАЕМАЯ ТЕХНОЛОГИЯ МОНТАЖА МУФТЫ

**Муфты соединительные eks-01CT-B-M и eks-1CT-BЛ-M
для трёх, четырёх и пятижильных кабелей с полиэтиленовой или
ПВХ изоляцией на напряжение до 1 кВ**

**Техническая спецификация**

Муфты соединительные термоусаживаемые eks-01CT-B-M и eks-01CT-BЛ-M применяются для кабелей с пластмассовой оболочкой, с полиэтиленовой или ПВХ изоляцией на напряжение до 1 кВ. В муфте для бронированного кабеля шина заземления оснащена блокиратором и прижимается к бронепокрову кабеля пружинными кольцами. На внутреннюю поверхность изоляционных и защитной трубок нанесён термоплавкий клей. Мастичные ленты обеспечивают дополнительную герметизацию.

Муфты eks-01CT-B-M и eks-01CT-BЛ-M соответствуют требованиям ГОСТ 13781.0-86, ГОСТ 34839-2022.

В комплект муфты входят:

1. Универсальные соединители со срывающейся головкой болта производства GPH;
2. Герметизирующая мастика;
3. Термоусаживаемые изоляционная и защитная трубки;
4. Комплект для заземления оболочки с использованием непаяной системы, в которую входят заземляющий провод с блокираторами и пружинные кольца (для бронированного кабеля);
5. Защитные перчатки с полиуретановым покрытием.

Технологические особенности:

- подача напряжения сразу после монтажа.

Тип кабеля: ВВБбШп, АВВБбШп, ВВБбШв, АВВБбШв, ПВБвШв, АПВБвШв, ПВБвГ, АПВБвГ и другие.

Таблица для формирования заказа

Количество жил в кабеле	Сечение жил (мм ²)	Обозначение для заказа муфты eks-1CT-B-M	Обозначение для заказа муфты eks-1CT-BЛ-M
3	16-50	eks-01CT-3x16/50-B-M	eks-01CT-3x16/50-BЛ-M
3	35-120	eks-01CT-3x35/120-B-M	eks-01CT-3x35/120-BЛ-M
3	150-240	eks-01CT-3x150/240-B-M	eks-01CT-3x150/240-BЛ-M
4	16-50	eks-01CT-4x16/50-B-M	eks-01CT-4x16/50-BЛ-M
4	35/120	eks-01CT-4x35/120-B-M	eks-01CT-4x35/120-BЛ-M
4	150-240	eks-01CT-4x150/240-B-M	eks-01CT-4x150/240-BЛ-M
5	16-50	eks-01CT-5x16/50-B-M	eks-01CT-5x16/50-BЛ-M
5	35/120	eks-01CT-5x35/120-B-M	eks-01CT-5x35/120-BЛ-M
5	150-240	eks-01CT-5x150/240-B-M	eks-01CT-5x150/240-BЛ-M

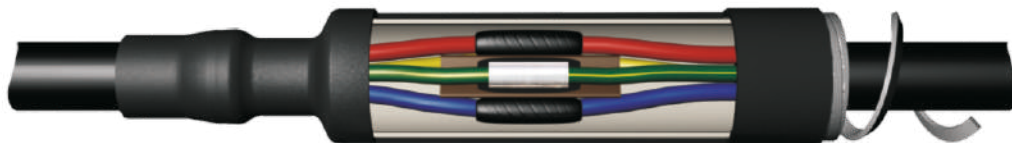
БЕЗОГНЕВАЯ ТЕХНОЛОГИЯ МОНТАЖА МУФТЫ**Муфты соединительные eks-1СЛХ-В-М и eks-1СЛХ-ВЛ-М
для трёх и четырёхжильных кабелей с полиэтиленовой или ПВХ изоляцией на напряжение до 1 кВ****Техническая спецификация**

Муфты соединительные с использованием трубки холодной усадки eks-1СЛХ-В-М и eks-1СЛХ-ВЛ-М применяются для кабелей с пластмассовой оболочкой, с полиэтиленовой или ПВХ изоляцией на напряжение до 1 кВ. В муфте для бронированного кабеля шина заземления оснащена блокиратором и прижимается к бронепокрову кабеля пружинными кольцами.

Место соединения жил изолируется резиновой лентой 2228 и стеклотекстолитовыми вкладышами в виде крестовины. Для восстановления оболочки кабеля на соединенные изолированные жилы надвигается резиновая трубка холодной усадки, которая в заводских условиях натянута на удаляемый пластиковый корд. При вытягивании пластикового корда происходит мгновенная усадка резиновой трубки на поверхность кабеля, обеспечивая долговечное уплотнение.

Муфты eks-1СЛХ-В-М и eks-1СЛХ-ВЛ-М соответствуют требованиям ГОСТ 13781.0-86, ГОСТ 34839-2022.

В комплект муфты входят:

1. Универсальные соединители со срывающейся головкой болта производства GPH;
2. Изоляционная и мастичная ленты;
3. Межфазная распорка;
4. Трубка холодной усадки (ТХУ);
5. Защитные перчатки с полиуретановым покрытием.

Технологические особенности:

- безогневая технология монтажа;
- подача напряжения сразу после монтажа.

Тип кабеля: ВВГ, АВВГ, ПВГ, АПВГ, ПвВГ, АПвВГ и другие.

Таблица для формирования заказа

Сечение жил (мм ²)	Количество жил в кабеле	Обозначение для заказа муфты eks-1СЛХ-В-М	Обозначение для заказа муфты eks-1СЛХ-ВЛ-М
16-25	3	eks-1СЛХ-3x16/25-В (без соединителей)	eks-1СЛХ-3x16/25-ВЛ (без соединителей)
35-50	3	eks-1СЛХ-3x35/50-В-М	eks-1СЛХ-3x35/50-ВЛ-М
70-120	3	eks-1СЛХ-3x70/120-В-М	eks-1СЛХ-3x70/120-ВЛ-М
150-240	3	eks-1СЛХ-3x150/240-В-М	eks-1СЛХ-3x150/240-ВЛ-М
16-25	4	eks-1СЛХ-4x16/25-В (без соединителей)	eks-1СЛХ-4x16/25-ВЛ (без соединителей)
35-50	4	eks-1СЛХ-4x35/50-В-М	eks-1СЛХ-4x35/50-ВЛ-М
70-120	4	eks-1СЛХ-4x70/120-В-М	eks-1СЛХ-4x70/120-ВЛ-М
150-240	4	eks-1СЛХ-4x150/240-В-М	eks-1СЛХ-4x150/240-ВЛ-М

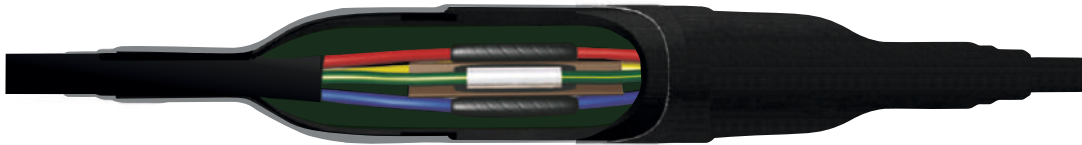
БЕЗОГНЕВАЯ ТЕХНОЛОГИЯ МОНТАЖА МУФТЫ**Муфта соединительная eks-01MCX-D для погружных трёх- и четырёхжильных кабелей с полиэтиленовой или ПВХ изоляцией на напряжение до 1 кВ****Техническая спецификация**

Муфты соединительные заливные eks-01MCX-D применяется для погружных силовых кабелей с пластмассовой оболочкой, с полиэтиленовой, ПВХ или резиновой изоляцией на напряжение до 1 кВ. Соединение токопроводящих жил производится в зависимости от выбранной комплектности муфты или гильзами под опрессовку, или болтовыми соединителями, которые адаптированы для обжатия медной многопроволочной жилы 5-го класса гибкости. Место соединения жил в муфтах, укомплектованных гильзами под опрессовку, изолируется самовулканизируемой лентой 23 и межфазной распоркой. Муфты, наименование которых заканчивается на «М», укомплектованы болтовыми соединителями GPH, которые в заводских условиях изолированы термоусаживаемыми трубками и разделяются дополнительно между собой также межфазной распоркой. Технология монтажа муфты основана на заполнении влагостойким компаундом внутренней полости установленного на срезок полиэтиленового корпуса методом обжима трубок холодной усадки. Трубки холодной усадки натянуты на удаляемый пластиковый корд и предустановлены на торцы полиэтиленового корпуса в заводских условиях.

Муфты серии eks-01MCX-D соответствуют требованиям ГОСТ 13781.0-86, ГОСТ 34839-2022.

В комплект муфты входят:

1. Универсальные соединители со срывающейся головкой болта производства GPH (в комплектах муфт, наименование которых заканчивается на «М») или гильзы под опрессовку в зависимости от комплектации;
2. Двухкомпонентный компаунд 40G;
3. Изоляционная и мастичная ленты;
4. Корпус муфты с предустановленными трубками холодной усадки;
5. Защитные перчатки с полиуретановым покрытием.

Технологические особенности:

- безогневая технология монтажа;
- подача напряжения сразу после монтажа.

Тип кабеля: ВВГ, АВВГ, ПВГ, АПВГ, ПвВГ, АПвВГ, КГ и другие.

Таблица для формирования заказа

Сечение жил (мм ²)	Количество жил в кабеле	Обозначение для заказа муфты на 3-х жильные кабели	Обозначение для заказа муфты на 4-х жильные кабели	Размеры, мм	
				длина	диаметр
16-50	3, 4	eks-01MCX-D-3x16/50-M	eks-01MCX-D-4x16/50-M	450	75
70-95	3, 4	eks-01MCX-D-3x70/95-M	eks-01MCX-D-4x70/95-M	480	92
4	3, 4	eks-01MCX-D-3x4-гм	eks-01MCX-D-4x4-гм	450	42
6	3, 4	eks-01MCX-D-3x6-гм	eks-01MCX-D-4x6-гм	450	42
10	3, 4	eks-01MCX-D-3x10-гм	eks-01MCX-D-4x10-гм	450	42
16	3, 4	eks-01MCX-D-3x16-гм	eks-01MCX-D-4x16-гм	450	75
25	3, 4	eks-01MCX-D-3x25-гм	eks-01MCX-D-4x25-гм	450	75
35	3, 4	eks-01MCX-D-3x35-гм	eks-01MCX-D-4x35-гм	480	92
50	3, 4	eks-01MCX-D-3x50-гм	eks-01MCX-D-4x50-гм	480	92
70	3, 4	eks-01MCX-D-3x70-гм	eks-01MCX-D-4x70-гм	480	92
95	3, 4	eks-01MCX-D-3x95-гм	eks-01MCX-D-4x95-гм	480	92

БЕЗОГНЕВАЯ ТЕХНОЛОГИЯ МОНТАЖА МУФТЫ**Муфта соединительная eks-01PP-B для погружных кабелей
с пластмассовой или резиновой изоляцией на напряжение до 1 кВ****Техническая спецификация**

Муфта соединительная заливная eks-01PP-B применяется для погружных силовых кабелей с пластмассовой оболочкой, с полиэтиленовой, ПВХ или резиновой изоляцией на напряжение до 1 кВ. Соединение токопроводящих жил производится в зависимости от выбранной комплектности муфты или гильзами под опрессовку, или болтовыми соединителями, которые адаптированы для обжатия медной многопроволочной жилы 5-го класса гибкости. Место соединения жил гильзами под опрессовку изолируется самовулканизирующей диэлектрической лентой 23. Муфты, наименование которых заканчивается на «М», укомплектованы болтовыми соединителями GPH, которые в заводских условиях изолированы термоусаживаемыми трубками. Технология монтажа муфты основана на заполнении влагостойким изоляционным компаундом внутренней полости предустановленной на срез трубки холодной усадки. Остаток удаляемого корда, удерживающего EPDM трубку в растянутом состоянии, полностью удаляется после заливки компаунда во внутреннюю полость трубки холодной усадки. После полимеризации компаунд обеспечивает необходимую диэлектрическую и механическую прочность, включая механическую прочность на разрыв.

Муфта eks-01PP-B соответствует требованиям ГОСТ 13781.0-86, ГОСТ 34839-2022.

В комплект муфты входят:

1. Адаптированные для жил 5-го класса гибкости соединители со срывающейся головкой болта производства GPH (в комплектах муфт, наименование которых заканчивается на «М») или гильзы под опрессовку (в муфтах, наименование которых заканчивается на «гм»);
2. Внешняя трубка холодной усадки;
3. Двухкомпонентный компаунд 40G;
4. Изоляционная и мастичная ленты;
5. Защитные перчатки с полиуретановым покрытием.

Технологические особенности:

- безогневая технология монтажа;
- простая технология монтажа;
- подача напряжения сразу после монтажа.

Тип кабеля: КВ, КВР, КГБ, КВППВ, Н07RN-F и другие.

Таблица для формирования заказа

Сечение жил (мм ²)	Количество жил в кабеле	Обозначение для заказа муфты на одножильные кабели	Обозначение для заказа муфты на 3-х жильные кабели	Обозначение для заказа муфты на 4-х жильные кабели	Размеры, мм	
					длина	диаметр
16-50	1, 3, 4	eks-01PP-1x16/50-B-M	eks-01PP-3x16/50-B-M	eks-01PP-4x16/50-B-M	450	45-80
35-95	1, 3, 4	eks-01PP-1x35/95-B-M	eks-01PP-3x35/95-B-M	eks-01PP-4x35/95-B-M	480	55-97
4	1, 3, 4	eks-01PP-1x4-B-гм	eks-01PP-3x4-B-гм	eks-01PP-4x4-B-гм	450	25-42
6	1, 3, 4	eks-01PP-1x6-B-гм	eks-01PP-3x6-B-гм	eks-01PP-4x6-B-гм	450	25-42
10	1, 3, 4	eks-01PP-1x10-B-гм	eks-01PP-3x10-B-гм	eks-01PP-4x10-B-гм	450	25-42
16	1, 3, 4	eks-01PP-1x16-B-гм	eks-01PP-3x16-B-гм	eks-01PP-4x16-B-гм	450	40-75
25	1, 3, 4	eks-01PP-1x25-B-гм	eks-01PP-3x25-B-гм	eks-01PP-4x25-B-гм	450	40-75
35	1, 3, 4	eks-01PP-1x35-B-гм	eks-01PP-3x35-B-гм	eks-01PP-4x35-B-гм	480	45-92
50	1, 3, 4	eks-01PP-1x50-B-гм	eks-01PP-3x50-B-гм	eks-01PP-4x50-B-гм	480-610	45-92
70	1, 3, 4	eks-01PP-1x70-B-гм	eks-01PP-3x70-B-гм	eks-01PP-4x70-B-гм	480-610	50-92
95	1, 3, 4	eks-01PP-1x95-B-гм	eks-01PP-3x95-B-гм	eks-01PP-4x95-B-гм	480-610	50-92
120	1, 3, 4	eks-01PP-1x120-B-гм	eks-01PP-3x120-B-гм	eks-01PP-4x120-B-гм	500-700	60-98
150	1, 3, 4	eks-01PP-1x150-B-гм	eks-01PP-3x150-B-гм	eks-01PP-4x150-B-гм	500-700	60-98

Термоусаживаемая технология монтажа муфты

Муфты концевые rek-01КнТ-В-М, rek-01КнТ-ВЛ-М наружной и внутренней установки для трёх и четырёхжильных кабелей с полиэтиленовой или ПВХ изоляцией на напряжение до 1 кВ

**Техническая спецификация**

Муфты концевые термоусаживаемые rek-01КнТ-В-М и rek-01КнТ-ВЛ-М применяются для кабелей с пластмассовой оболочкой, с полиэтиленовой или ПВХ изоляцией на напряжение до 1 кВ. Шина заземления оснащена блокиратором и прижимается к бронепроводу кабеля пружинным кольцом. Герметизация корешка кабеля осуществляется с помощью термоусаживаемой перчатки. На жилы кабеля усаживаются термоусаживаемые трубки.

Муфты rek-01КнТ-В-М и rek-01КнТ-ВЛ-М соответствуют требованиям ГОСТ 13781.0-86, ГОСТ 34839-2022.

В комплект муфты входят:

1. Универсальные наконечники со срывающейся головкой болта производства GPH;
2. Герметизирующая мастика;
3. Термоусаживаемые трубки и перчатка;
4. Комплект для заземления оболочки с использованием непаяной системы, в которую входят заземляющий провод с блокиратором и пружинное кольцо (для бронированного кабеля);
5. Защитные перчатки с полиуретановым покрытием.

Технологические особенности:

- подача напряжения сразу после монтажа.

Тип кабеля: ВВБбШп, АВВБбШп, ВВБбШв, АВВБбШв, ПВБвШв, АПВБвШв, ПВБвГ, АПВБвГ и другие.

Таблица для формирования заказа

Сечение жил (мм ²)	Количество жил в кабеле	Обозначение для заказа муфт	
		на небронированные кабели	на кабели с бронёй из стальных лент
16-50	3	rek-01КнТ-3x16/50-В-М12	rek-01КнТ-3x16/50-ВЛ-М12
35-120	3	rek-01КнТ-3x35/120-В-М12	rek-01КнТ-3x35/120-ВЛ-М12
150-240	3	rek-01КнТ-3x150/240-В-М12	rek-01КнТ-3x150/240-ВЛ-М12
16-50	4	rek-01КнТ-4x16/50-В-М12	rek-01КнТ-4x16/50-ВЛ-М12
35-120	4	rek-01КнТ-4x35/120-В-М12	rek-01КнТ-4x35/120-ВЛ-М12
150-240	4	rek-01КнТ-4x150/240-В-М12	rek-01КнТ-4x150/240-ВЛ-М12
16-50	5	rek-01КнТ-5x16/50-В-М12	rek-01КнТ-5x16/50-ВЛ-М12
35-120	5	rek-01КнТ-5x35/120-В-М12	rek-01КнТ-5x35/120-ВЛ-М12
150-240	5	rek-01КнТ-5x150/240-В-М12	rek-01КнТ-5x150/240-ВЛ-М12

ТЕРМОУСАЖИВАЕМАЯ ТЕХНОЛОГИЯ МОНТАЖА МУФТЫ

Муфты концевые rek-01НН-М и rek-01НН-А-М для трёх, четырёх и пятижильных кабелей с изоляцией из сшитого полиэтилена на напряжение до 1 кВ

**Техническая спецификация**

Муфты концевые термоусаживаемые rek-01НН-М и rek-01НН-А-М для трёх, четырёх и пятижильных кабелей с изоляцией из сшитого полиэтилена, на напряжение до 1 кВ. Шина заземления оснащена блокиратором и прижимается к экрану и бронепокрову кабеля пружинными кольцами. Герметизация корешка кабеля осуществляется с помощью термоусаживаемой перчатки. На жилы кабеля усаживаются термоусаживаемые трубки. Муфты rek-01НН-М и rek-01НН-А-М соответствуют требованиям ГОСТ 13781.0-86, ГОСТ 34839-2022.

В комплект муфты входят:

1. Универсальные наконечники со срывающейся головкой болта производства GPH;
2. Герметизирующая мастика;
3. Термоусаживаемые трубки и перчатка;
4. Комплект для заземления оболочки с использованием непаяной системы, в которую входят заземляющий провод с блокиратором и пружинные кольца;
5. Защитные перчатки с полиуретановым покрытием.

Технологические особенности:

- подача напряжения сразу после монтажа.

Тип кабеля: АПВВГ, ПвВГ, АПвББШв, ПвББШв, АПвВнг(А)LS, ПвВнг(А)-LS, АПвББШнг(А)-LS, ПвББШнг(А)-LS, АПвББШп, ПвББШп, АПвББ Шпг и другие.

Таблица для формирования заказа

Сечение жил (мм ²)	Количество жил в кабеле	Обозначение для заказа муфт		Длина разделки, (мм), (L)
		на небронированные кабели	на кабели с ленточной бронёй	
16-50	3	rek-01НН-3x16/50-M12	rek-01НН-3x16/50-A-M12	800
35-120	3	rek-01НН-3x35/120-M12	rek-01НН-3x35/120-A-M12	800
150-240	3	rek-01НН-3x150/240-M12	rek-01НН-3x150/240-A-M12	800
16-50	4	rek-01НН-4x16/50-M12	rek-01НН-4x16/50-A-M12	800
35-120	4	rek-01НН-4x35/120-M12	rek-01НН-4x35/120-A-M12	800
150-240	4	rek-01НН-4x150/240-M12	rek-01НН-4x150/240-A-M12	800
16-50	5	rek-01НН-5x16/50-M12	rek-01НН-5x16/50-A-M12	800
35-120	5	rek-01НН-5x35/120-M12	rek-01НН-5x35/120-A-M12	800

Примечание:

- Комплекты муфт для кабеля с проволочной бронёй заказываются отдельно.

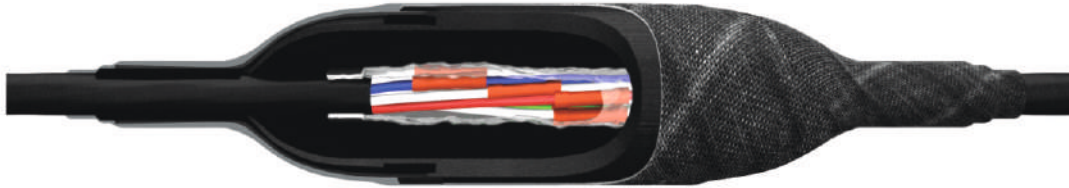
БЕЗОГНЕВАЯ ХОЛОДНОУСАЖИВАЕМАЯ ТЕХНОЛОГИЯ МОНТАЖА МУФТЫ**Муфты соединительные eks-MCX-PL, eks-MCX-S-PL и eks-MCX-A-PL для контрольных кабелей с полиэтиленовой или ПВХ изоляцией****Техническая спецификация**

Муфты соединительные серии eks-MCX-PL применяются для сращивания контрольных кабелей. Для кабелей типа КВВГ предназначена муфта eks-MCX-PL, для экранированных кабелей - eks-MCX-S-PL, для кабелей бронированных стальными лентами - eks-MCX-A-PL. Муфты представляют собой пластиковый корпус с предустановленными трубками холодной усадки (ТХУ) с обеих сторон корпуса, а также набора соединительных и герметизирующих материалов. После соединения жил кабеля и элементов внутренней конструкции производится монтаж корпуса муфты. Герметизация корпуса выполняется усадкой ТХУ на оболочку кабеля с использованием мастичной ленты и для бронированных кабелей с последующим армированием корпуса муфты лентой «Атмор-Угар».

Муфты серии eks-MCX соответствуют требованиям ГОСТ 13781.0-86, ГОСТ 34839-2022.

В комплект муфты входят:

1. Корпус MCX;
2. Гильзы изолированные;
3. Специальные ленты и мастики;
4. Сетка медная (для eks-MCX-S-PL);
5. Комплект для восстановления заземления (для eks-MCX-A-PL): пружинные кольца и провод заземления;
6. Армирующая лента «Атмор-Угар»;
7. Защитные перчатки с полиуретановым покрытием.

Технологические особенности:

- безогневая технология монтажа;
- простота монтажа.

Тип кабеля: КВВГ, АКВВБ, КВВБГ, АКВВББГ, КВББШв, КПВБГ, АКПББШв и другие.

Таблица для формирования заказа

Сечение жил, мм ²	Кол-во жил в кабеле	Обозначение для заказа муфт		
		eks-MCX-PL	eks-MCX-S-PL	eks-MCX-A-PL
0,75/1,5	4-7	eks-MCX-4-7-(сечение жил)-PL	eks-MCX-4-7-(сечение жил)-S-PL	eks-MCX-4-7-(сечение жил)-A-PL
1,5/2,5	10-19	eks-MCX-10-19-(сечение жил)-PL	eks-MCX-10-19-(сечение жил)-S-PL	eks-MCX-10-19-(сечение жил)-A-PL
4/6	27-61	eks-MCX-27-61-(сечение жил)-PL	eks-MCX-27-61-(сечение жил)-S-PL	eks-MCX-27-61-(сечение жил)-A-PL

Пример для формирования заказа:

Муфта для соединения десяти, четырнадцати- и девятнадцати-жильного бронированного контрольного кабеля с полиэтиленовой или ПВХ изоляцией, сечением от 0,75 до 1,5мм² (используемые в комплекте гильзы «PL» позволяют соединить жилы сечением от 0,75 до 1,5мм²):

Муфта eks-MCX-10-19-0,75/1,5-A-PL.

Муфта для соединения двадцати семи, тридцати семи, пятидесяти двух и шестидесяти одножильного экранированного контрольного кабеля с полиэтиленовой или ПВХ изоляцией, сечением от 1,5 до 2,5мм² (используемые в комплекте гильзы «PL» позволяют соединить жилы сечением от 0,75 до 1,5мм²):

Муфта eks-MCX-27-61-1,5/2,5-S-PL.

ТЕРМОУСАЖИВАЕМАЯ ТЕХНОЛОГИЯ МОНТАЖА МУФТЫ

Муфты концевые rek-1H, rek-1H-S, rek-1H-A для контрольных кабелей с ПВХ изоляцией

**Техническая спецификация**

Муфты концевые термоусаживаемые для концевой разделки контрольных кабелей с пластмассовой изоляцией - rek-1H, для экранированных кабелей - rek-1H-S, для кабелей, бронированных стальными лентами - rek-1H-A. Оконцевание жил производится изолированными наконечниками под опрессовку. Корешок герметизируют мастичной лентой. Для механической защиты корешка кабеля используют термоусаживаемую трубку с клеевым подслоем, обеспечивающим дополнительную герметизацию.

Муфты rek-1H, rek-1H-S и rek-1H-A соответствуют требованиям ГОСТ 13781.0-86, ГОСТ 34839-2022.

В комплект муфты входят:

1. Вилочные наконечники;
2. Специальные ленты;
3. Термоусаживаемая трубка с клеевым слоем;
4. Комплект для заземления металлических частей кабеля (для комплектов rek-1H-S-FU и rek-1H-A-FU);
5. Защитные перчатки с полиуретановым покрытием.

Тип кабеля: КВВГ, АКВВБ, КВВБГ, АКВВБ6Г, КВБ6Шв, КПВБГ, АКПБ6Шв и другие.

Таблица для формирования заказа на муфту rek-1H-FU

Сечение жил (мм ²)	Количество жил в кабеле	Обозначение для заказа
0,75-1,5	4	rek-1H-4-(сечение жил)-FU
	5	rek-1H-5-(сечение жил)-FU
	7	rek-1H-7-(сечение жил)-FU
	10	rek-1H-10-(сечение жил)-FU
1,5-2,5	14	rek-1H-14-(сечение жил)-FU
	19	rek-1H-19-(сечение жил)-FU
	27	rek-1H-27-(сечение жил)-FU
4-6	37	rek-1H-37-(сечение жил)-FU
	52	rek-1H-52-(сечение жил)-FU
	61	rek-1H-61-(сечение жил)-FU

Таблица для формирования заказа на муфту rek-1H-S-FU

Сечение жил (мм ²)	Количество жил в кабеле	Обозначение для заказа
0,75-1,5	4	rek-1H-4-(сечение жил)-S-FU
	5	rek-1H-5-(сечение жил)-S-FU
	7	rek-1H-7-(сечение жил)-S-FU
	10	rek-1H-10-(сечение жил)-S-FU
1,5-2,5	14	rek-1H-14-(сечение жил)-S-FU
	19	rek-1H-19-(сечение жил)-S-FU
	27	rek-1H-27-(сечение жил)-S-FU
4-6	37	rek-1H-37-(сечение жил)-S-FU
	52	rek-1H-52-(сечение жил)-S-FU
	61	rek-1H-61-(сечение жил)-S-FU

Таблица для формирования заказа на муфту rek-1H-A-FU

Сечение жил (мм ²)	Количество жил в кабеле	Обозначение для заказа
0,75-1,5	4	rek-1H-4-(сечение жил)-A-FU
	5	rek-1H-5-(сечение жил)-A-FU
	7	rek-1H-7-(сечение жил)-A-FU
	10	rek-1H-10-(сечение жил)-A-FU
1,5-2,5	14	rek-1H-14-(сечение жил)-A-FU
	19	rek-1H-19-(сечение жил)-A-FU
	27	rek-1H-27-(сечение жил)-A-FU
4-6	37	rek-1H-37-(сечение жил)-A-FU
	52	rek-1H-52-(сечение жил)-A-FU
	61	rek-1H-61-(сечение жил)-A-FU

БЕЗОГНЕВАЯ ТЕХНОЛОГИЯ МОНТАЖА МУФТЫ**Ремонтные комплекты серии eks-СКР-КГ
для гибких кабелей с резиновой изоляцией на напряжения 1 кВ, 1,14 кВ и 6 кВ****Техническая спецификация**

Комплекты ремонтные серии eks-СКР-КГ применяются для ремонта гибких кабелей с резиновой изоляцией в случаях, когда повреждаются не все токопроводящие жилы, и есть возможность качественно и надежно восстановить кабель на поврежденном участке, не разрывая кабель в месте повреждения. Заливная технология, применяемая в ремонтных комплектах серии eks-СКР-КГ, обеспечивает надежное восстановление структуры кабеля и долгосрочную эксплуатацию, соизмеримую со сроком эксплуатации самого кабеля. До восстановления оболочки кабеля жила с поврежденной изоляцией при необходимости разрезается и соединяется или гильзой под опрессовку, или соединителем со срывными болтами соответствующего сечения. Восстановление изоляции на соединении жил производится намоткой ленты 23. Восстановление экрана по жиле производится медной луженой сеткой, выполненной в виде чулка (в муфтах eks-01СКР-S-КГ) или установленной за изолированную втулку (в муфтах eks-6СКР-КГ), которые предварительно продеваются на каждую жилу кабеля. После установки медной сетки на место соединения жил кабеля концы чулка стягиваются до среза экрана. Контакт медной сетки с экраном жил кабеля обеспечивается применением самовулканизирующейся ленты 23. Восстановление оболочки кабеля обеспечивается применением компаунда, который заливается в предварительно подготовленную опалубку, выполненную из намотанной на стенок объемной сетки SW10, обжимаемой поверх лентой EZ. Компаунд превращается в оболочку муфты на кабеле, обеспечивая необходимую герметизацию и механическую прочность на истирание и разрыв, а также обеспечивает достаточную гибкость, что позволяет беспрепятственно наматывать кабель на барабан.

В комплект муфты входят:

1. Болтовой соединитель производства GPH в комплекте с адаптерами для медных токопроводящих жил 5-го класса гибкости (только в ремонтных комплектах, наименование которых заканчивается на «М»);
2. Резиновый компаунд 2131 или компаунд 40G в зависимости от выбранной версии ремонтного комплекта;
3. Специальные ленты и мастики;
4. Защитные перчатки с полиуретановым покрытием.

Технологические особенности:

- безогневая технология монтажа;
- высокая степень надёжности в части диэлектрической прочности муфты;
- механическая стойкость к истиранию и гибкость не уступают цельному отрезку кабеля;
- подача напряжения сразу после монтажа;
- не требуется специальных инструментов.

Тип кабеля: КГ, КГЭШ, КГЭТШ, КГЭЖШ, КГЭЖТШ, КГЭПШ, КОГРЭШ, КОГРВЭШ, КГЭС, КГЭУ, КГПЭУ, КГЭ, КГЭТ и другие.

Таблица для формирования заказа

Сечение жил (мм ²)	Обозначение для заказа ремонтных комплектов версии eks-01СКР-2131-S на напряжение 1,14 кВ	Обозначение для заказа ремонтных комплектов версии eks-СКР-2131 для восстановления оболочек кабеля	Размер (мм)	
			длина	диаметр
	<i>*Восстановление оболочки кабеля резиновым гибким компаундом 2131</i>			
16-50	eks-01СКР-2131-S-16/50-КГ-М	eks-СКР-2131/55-КГ	300-500	55
50-95	eks-01СКР-2131-S-50/95-КГ-М	eks-СКР-2131/77-КГ	330-600	77
120-150	eks-01СКР-2131-S-120/150-КГ-М	eks-СКР-2131/88-КГ	400-700	88

*** Компаунд 2131 высокоэффективен для ремонта гибкого кабеля с длиной ремонтируемого участка по оболочке до 700мм. Обеспечивает высокую механическую прочность и высокую гибкость.**

Сечение жил (мм ²)	Обозначение для заказа ремонтных комплектов версии eks-01СКР-S на напряжение 1,14 кВ	Обозначение для заказа ремонтных комплектов версии eks-6СКР-E на напряжение до 6 кВ	Размер (мм)	
			длина	диаметр
	<i>*Восстановление оболочки кабеля диэлектрическим компаундом 40G</i>			
16-50	eks-01СКР-S-16/50-КГ-М	eks-6СКР-E-16/50-КГ-М	300-500	60
50-95	eks-01СКР-S-50/95-КГ-М	eks-6СКР-E-50/95-КГ-М	300-500	80
120-150	eks-01СКР-S-120/150-КГ-М	eks-6СКР-E-120/150-КГ-М	300-500	90

*** Диэлектрический компаунд 40G высокоэффективен для ремонта гибкого кабеля с длиной ремонтируемого участка по оболочке до 500мм. Обеспечивается высокая механическая прочность.**

БЕЗОГНЕВАЯ ТЕХНОЛОГИЯ МОНТАЖА МУФТЫ

Комплект ремонтный eks-10СКР-RE-СЛ для трёхжильных кабелей с бумажной пропитанной изоляцией на напряжение 6 и 10 кВ



РЕМОНТ КАБЕЛЯ БЕЗ РАЗРЫВА ЖИЛ

Техническая спецификация

Комплект ремонтный eks-10СКР-RE-СЛ применяется для ремонта кабелей с алюминиевой или свинцовой оболочкой, с бумажной пропитанной изоляцией, на напряжение 6 и 10 кВ. Заливная технология, применяемая для ремонта стационарных кабелей, обеспечивает надежное восстановление структуры кабеля. До восстановления оболочки кабеля, при необходимости, жила с поврежденной изоляцией разрезается и соединяется изолированным соединителем RE-GPH соответствующего диапазона сечений кабеля. Восстановление изоляции и снятие напряженности электрического поля в месте соединения жил обеспечивается конструкцией изолированного болтового соединителя RE-GPH. Усиление диэлектрической прочности на срезах оболочки кабеля обеспечивается применением самоклеящейся высоковольтной (на основе этиленпропиленовой резины) ленты 23, выравнивание напряженности электрического поля на данном участке производится специальной лентой 2220 с высокой диэлектрической проницаемостью. Межжильное пространство, а также пространство между жилами и оболочкой, заполняются полиуретановым компаундом 40G, который заливается в предварительно подготовленную опалубку и обжимается посредством намотки поверх опалубки ленты EZ. Применение компаунда 40G обеспечивает герметизацию соединяемых жил и блокировку маслоканифольного состава, а также необходимую прочность муфты к ударным токам короткого замыкания. Экранирование восстанавливаемого участка кабеля производится медной луженой сеткой. Шина заземления оснащена блокираторами и прижимается к оболочкам и бронепокровам кабелей 4-мя пружинными кольцами. Внешняя герметизация места ремонта кабеля производится с помощью лент 2229 и VM. Наружная защита от механических повреждений обеспечивается структурным материалом «Armor-Wrap».

В комплект муфты входят:

1. Универсальный изолированный соединитель со срывающейся головкой болта RE-GPH для одной жилы;
2. Специальные ленты и мастики;
3. Полиуретановый компаунд 40G;
4. Медная луженая сетка для восстановления экрана кабеля;
5. Комплект для соединения оболочек, с использованием непаяной системы заземления, в которую входят заземляющий провод с блокираторами и пружинные кольца;
6. Структурный материал «Armor-Wrap»;
7. Защитные перчатки с полиуретановым покрытием.

Технологические особенности:

- безогневая технология монтажа;
- ремонт кабеля без разрыва кабеля;
- не требуется обработка межжильного пространства в корешках кабеля;
- подача напряжения сразу после монтажа;
- не требуется специальных инструментов.

Тип кабеля: ААБГ, АСБГ, СБГ, ААБЛУ, АСБЛУ, СБН, ААШВУ, ААШп, ААБ2лШВУ, АСБ2лШВУ, СБ2лШВ, СБЛУ и другие.

Таблица для формирования заказа

Сечение жил (мм ²)	Обозначение для заказа	Размеры, мм	
		длина	диаметр
35-120	eks-10СКР-RE-1x35/120-СЛ-М	550	65
150-240	eks-10СКР-RE-1x150/240-СЛ-М	650	90

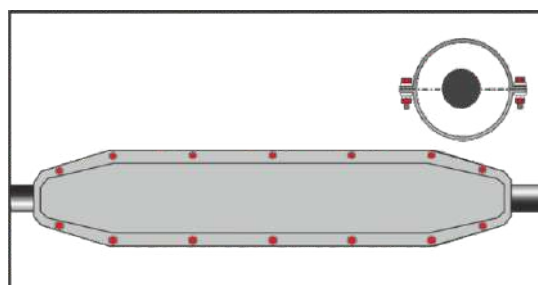
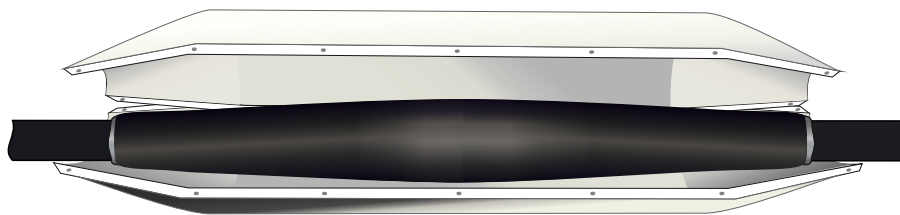
eks-КПЗО кожух полимерный защитный огнестойкий**ОГНЕСТОЙКОЕ И ДИЭЛЕКТРИЧЕСКОЕ ИСПОЛНЕНИЕ**

Кожухи защитные огнестойкие полимерные eks-КПЗО (далее по тексту - кожух) предназначены для установки на соединительные муфты для электрических небронированных и бронированных кабелей, для защиты этих муфт от внешних механических воздействий, внешнего воздействия пламени и раскалённых продуктов горения на муфту, а также для локализации огневого, теплового и взрывного воздействия на окружающую среду муфтой при выходе её из строя или при электрическом пробое муфты. Кожухи eks-КПЗО защищают соединительные муфты, прокладываемые в земле, кабельных сооружениях или на открытом воздухе. Предназначен для эксплуатации в макроклиматических районах с умеренным и холодным климатом (климатическое исполнение УХЛ категории 5 по ГОСТ 15150) в грунтах всех категорий при температуре от минус 50°С до плюс 50°С и относительной влажности до 98% при 35°С, а также по кабельным маршам, эстакадам и лоткам, в том числе внутри помещений.

По степени защиты человека от поражения электрическим током кожух совместно с муфтой имеет класс защиты II по ГОСТу 12.2 007.0.

Кожух соответствует требованиям ГОСТ 13781.0 и/или ГОСТ 34839 в виде комплекта деталей и монтажных материалов, необходимых для полного монтажа кожуха на муфте кабеля.

Технологические особенности:

- легкий вес конструкции;
- возможность дополнительной комплектации структурным материалом «Armor-Wrap»;
- не требуется специальных инструментов.

Номенклатура кожухов eks-КПЗО

Наименование кожуха	Общая длина кожуха, мм	Внутренний диаметр кожуха в центральной части, мм	Диаметр отверстия под кабель, мм
eks-КПЗО-2900-220	2900	220	100
eks-КПЗО-1500-160	1500	160	80
eks-КПЗО-1500-140	1500	140	65
eks-КПЗО-1200-115	1200	115	50
eks-КПЗО-1000-90	1000	90	40
eks-КПЗО-700-80	700	80	30

eks-3105 комплект ремонтный ленточный для кабелей с ПВХ, СПЭ и резиновой изоляцией

Комплект **eks-3105** рекомендован к применению для ремонта силового гибкого кабеля с экранированными жилами и резиновой или пластиковой изоляцией, напряжением до 1,14/3,3/6 кВ, применяющегося для питания оборудования на участках открытой или подземной добычи полезных ископаемых.

Комплект можно использовать для осуществления любого типа ремонта на повреждённом кабеле, начиная с устранения небольшого задира и заканчивая сращиванием кабеля.

Одного комплекта хватает для проведения нескольких ремонтов.

В состав ремонтного комплекта входят:

- Scotch 23 лента резиновая;
- Scotch 13 лента резиновая проводящая;
- Scotch 2228, резиново-мастичная электроизоляционная лента;
- Мастика электроизоляционная 110;
- Scotch 22 лента ПВХ;
- Комплект, обезжиривающий;
- Бумага наждачная бумага;
- Инструкция по монтажу.

Технология применения:

Технология применения аналогична технологии применения комплекта 3М 3101, за тем исключением, что здесь дополнительно применяется проводящая лента Scotch 13, восстанавливающая графитовый проводящий экран по жилам.

Для защиты от истирания в комплекте 3М 3105 используется ПВХ-лента Scotch 22, обладающая более высокой механической стойкостью по сравнению с лентой Scotch Super 33+, применяющейся в комплекте 3М 3101.

Преимущества:

- Возможность выполнять ремонт непосредственно на месте эксплуатации кабеля;
- Высокая износостойкость отремонтированного соединения;
- Экономичность и быстрота монтажа;
- Технология монтажа без применения огня/нагрева;
- Высокая устойчивость к старению и воздействию химикатов;
- Место ремонта имеет незначительный перепад диаметра относительно оболочки кабеля;
- Разрешение Ростехнадзора на использование метода в горнодобывающей промышленности.

Технологические особенности:

- экономичность и простота монтажа;
- технология монтажа без применения огня/нагрева.

eks-3106 комплекты ремонтные ленточные для любых типов кабелей и eks-3107 для кабелей стационарной прокладки

Комплекты **eks-3106**, **eks-3107** рекомендуется применять при наличии на кабеле небольших порезов, порывов, задигов оболочки, а также при более серьёзных повреждениях кабеля напряжением до 1 кВ, таких как разрушение оболочки на большом участке. Одного комплекта хватает на несколько (5-10) ремонтов.

Технология применения (один из вариантов):

1. Осмотрите место повреждения кабеля;
2. Удалите участок шланговой оболочки;
3. При помощи абразивной ленты и салфеток для обезжиривания зачистите место повреждения;
4. Лентой 2900R заполните образовавшиеся пустоты;
5. Лентой 2228 полностью обмотайте место соединения, выравнивая диаметр места ремонта с диаметром кабеля;
6. Ленту ПВХ обмотайте, в 2-3 прохода, поверх ленты 2228;
7. Защита от механических повреждений обеспечивается применением структурного материала «Armour-Wrap» (только в комплектах eks-3107).

Преимущества:

- Возможность выполнять ремонт непосредственно на месте эксплуатации кабеля;
- Высокая износостойкость отремонтированного соединения;
- Экономичность и быстрота монтажа;
- Технология монтажа без применения огня/нагрева;
- Высокая устойчивость к старению и воздействию химикатов;
- Место ремонта имеет незначительный перепад диаметра относительно оболочки кабеля.

Технологические особенности:

- экономичность и простота монтажа;
- технология монтажа без применения огня/нагрева.

Состав ремонтного комплекта	Наименование материалов	Количество
	Лента мастичная 2228	2 рул.
	ПВХ лента	3 рул.
	Ленточная мастика-заполнитель 2900R	1 рул.
	Армокаст (в комплектах eks-3107)	2 рул.
	Лента стрейч EZ (в комплектах eks-3107)	1 рул.;
	Комплект для очистки кабеля (абразивная лента, обезжиривающие салфетки)	2 комплекта
	Защитные перчатки с полиуретановым покрытием	1 пара
<i>Все комплекты содержат инструкцию по монтажу</i>		

eks-3109 комплект ремонтный ленточный для ремонта соединительной муфты

Комплект **eks-3109** применяется для ремонта соединительных муфт при выходе из строя одной из термоусаживаемых трубок из комплекта муфты во время ее усадки (например разрыв термотрубки по причине пережога во время усадки пламенем горелки, или же по причине низкого качества использованной термоусаживаемой трубки). Ремонтный комплект eks-3109 также применим для восстановления герметичности при ремонте ранее установленных муфт.

Технологические особенности:

- технология монтажа без применения огня/нагрева.

Состав ремонтного комплекта	Наименование материалов	Количество
	Ленточная мастика-заполнитель 2900R	1 рул.
	Самовулканизируемая высоковольтная лента 23	1 рул.
	Герметизирующая лента VM	2 рул.
	Устойчивая к механическому воздействию электроизоляционная ПВХ лента	2 рул.
	Структурный армирующий материал «Артгор-Wrap»	2 рул.;
	Лента EZ	1 рул.
	Комплект для очистки кабеля (абразивная лента, обезжиривающие салфетки)	1 комплект
	Защитные перчатки с полиуретановым покрытием	1 пара
<i>Все комплекты содержат инструкцию по монтажу</i>		

Изоляционные ленты и мастики

Эластичные, высокопрочные, механически и химически стойкие ленты и мастики торговой марки Scotch, компании 3M, позволяют провести в аварийной ситуации восстановление оболочек и изоляции кабелей. Многие из них входят в составы специальных комплектов для проведения ремонтных работ на силовом кабеле.

Самовулканизирующиеся ленты

Scotch 23 – самовулканизирующаяся изоляционная лента на основе этиленпропиленовой резины (ЭПР) толщиной 0,76мм. При намотке слои ленты самовулканизируются, образуя сплошной слой резины, не содержащий пузырьков воздуха и обладающий исключительными диэлектрическими свойствами. Лента характеризуется высокой эластичностью, комфортностью (способностью облегать неровные поверхности и заполнять пустоты) и устойчивостью к атмосферным воздействиям. Scotch 23 содержит разделительный лайнер, который отделяется при монтаже и предотвращает загрязнение поверхности ленты. Имеет высокую электрическую прочность и может использоваться как изоляция при напряжениях до 69 кВ. Совместима со всеми твердыми диэлектриками, применяемыми для изоляции кабелей. Выдерживает кратковременный нагрев кабеля до 130°C. Намотка ленты осуществляется с половинным нахлестом, равномерными слоями, до получения необходимой толщины изоляции.

В процессе эксплуатации резиновая изоляция кабеля подвергается длительному воздействию неравномерного электрического поля и перенапряжений, которые вызывают ионизацию воздушных включений и связанное с ней образование озона из кислородного воздуха. В результате электрическая прочность изоляции понижается. Напряжение начала ионизации в кабеле с воздушными включениями может быть в два раза ниже, чем в кабеле без них. Поэтому для устранения пустот особенно важно производить намотку ленты Scotch 23 с сильным натяжением (до 100% и более). Предельное растяжение ленты при испытаниях достигает 1000%. Кроме того, сильное натяжение при намотке способствует лучшей самовулканизации и формированию однородного слоя изоляции.

Scotch 130C – самовулканизирующаяся изоляционная лента на основе этиленпропиленовой резины (ЭПР) толщиной 0,76мм, обладающая повышенной теплопроводностью и обладающая работоспособностью при температуре до 130°C. Важной особенностью этой ленты является способность не распространять горение, что позволяет использовать её для восстановления наружной оболочки при оперативном ремонте шахтных кабелей. Лента устойчива к растворителям и атмосферным воздействиям, совместима со всеми типами оболочки кабелей. Так же как Scotch 23, эту ленту необходимо наматывать с предельным натяжением.

Scotch 13 – самовулканизирующаяся полупроводящая лента на основе этиленпропиленовой резины (ЭПР). Основное предназначение – восстановление экранов, снятие поверхностного напряжения и регулирование электрического поля. Лента обладает высокой эластичностью, хорошо облегает неровные поверхности. Наматывается слоями с половинным перекрытием. При восстановлении полупроводящих экранов ленту следует максимально сильно растягивать, это приводит к повышению её проводимости.

Scotch 70 – самовулканизирующаяся температуроустойчивая силиконовая лента для изоляции кабельных наконечников. Диапазон рабочих температур от -60 до +180°C. Лента устойчива к трекингу и электрической дуге. Сохраняет эластичность в течение длительного времени и обладает высокой диэлектрической способностью.

Лента 88

Изоляционная лента 3M Scotch™ Super 88 представляет собой высококачественную поливинилхлоридную изоляционную ленту толщиной 0,22 мм, пригодную для использования в любых условиях окружающей среды.

Предназначена для постоянного использования при температуре окружающей среды до +105°C. Обладает высокой устойчивостью к истиранию, воздействию влаги, щелочей, кислот, коррозии и изменяющимся условиям окружающей среды (включая воздействие ультрафиолетового излучения).

Технические характеристики:

Изоляционная лента 3M Scotch super 88 - это лента для профессионального применения.

Подходит для монтажа при низких температурах (до -18 C), при этом не меняя своих свойств.

Рабочая температура ленты -40 - +105 C.

Обладает превосходной эластичностью и высокой адгезией. Самозатухающая, не поддерживает горения.

Цвет: Чёрный.



Область применения

- Первичная электрическая изоляция любых сростков проводов и кабелей на напряжение до 600В;
- Защитная оболочка для низковольтных и высоковольтных шин;
- Защитная оболочка для сростков и при ремонте высоковольтных кабелей;
- Жгутирование проводов и кабелей.

Параметры изоляционной ленты Scotch super 88:

Цвет	Черный
Основа	ПВХ
Адгезив	Каучуковый
Толщина, мм	0,22
Размеры (мм х м)	19 х 20
Температура эксплуатации, (0С) Температура монтажа (0С)	- 40... + 105 от -18
Прочность на разрыв (Н/10 мм)	35
Максимальное удлинение (22 С) %	250
Сопротивление изоляции (Ом х см)	10 ¹²
Электрическая прочность (кВ/мм)	45

Герметизирующие ленты и мастики

Scotchfil – электроизоляционная мастика толщиной 3,18мм для изоляции и защиты от влаги, выравнивания поверхностей в местах соединения кабелей, заполнения неровностей и пустот с целью получения ровной основы для последующей намотки изоляционной ленты. Легко поддается формовке даже при низких температурах. Сохраняет эластичность и устойчивость к атмосферным воздействиям в течение длительного времени.

Scotch 2228 – резиново-мастичная лента толщиной 1,65мм для изоляции и защиты от влаги и коррозии электрических соединений. Самозатухающая лента, не поддерживает процесс горения. Обладает высокими адгезионными и изоляционными свойствами. Большая толщина позволяет быстро нарастить диаметр и выровнять поверхность.

Ленту наносят на место соединения в растянутом состоянии (примерно на 30%). В результате её слои в течение минуты слипаются между собой, образуя однородную массу (технология холодной вулканизации).

Scotch 31 – универсальная резиново-мастичная самослипающаяся лента, специально разработанная для ремонта повреждённых оболочек резиновых кабелей, используемых в горнодобывающей отрасли. Самозатухающая лента, не поддерживает процесс горения. Обладает высокими адгезионными и изоляционными свойствами. Эффективно противостоит воздействию воды, влаги, нефтепродуктов. На внешней стороне ленты нанесена специальная маркировка, подтверждающая, что данный продукт одобрен для применения Администрацией по Безопасности и Охране Труда в Горнодобывающей Отрасли США.

Специальные ленты

Scotch 77 – самозатухающая лента для защиты оболочки кабеля от огня и дугового разряда. Под воздействием высокой температуры лента утолщается, образуя непроводящий защитный слой. Не содержит клеевого слоя. Пластичность ленты Scotch 77 позволяет производить обмотку кабелей и арматуры неправильной формы.

Scotch 45 (bk) – лента из полиэфира, армированного стекловолокном, для связки кабелей среднего напряжения на открытых электроустановках. Устойчива к короткому замыканию. Обладает очень высокой адгезией и прочностью на разрыв. Модификация чёрного цвета (bk), устойчива к ультрафиолетовому излучению.



ИНСТРУМЕНТ ДЛЯ РАБОТЫ С КАБЕЛЕМ С ПОЛИЭТИЛЕНОВОЙ И ПВХ ИЗОЛЯЦИЕЙ

AIS - инструмент для снятия оболочки кабеля

Производство - Intercable (Италия).

Область применения – изоляция из полиэтилена высокой плотности.

Технические характеристики:

Инструмент предназначен для зачистки концов или средних частей кабеля.

Разрезы при зачистке продольные и круговые.

Лезвие для снятия разрезанной оболочки крючковатой формы.

Инструмент поворачивается на 100° и обеспечивает полный разрез по окружности на 360°.

Продольная подача в обоих направлениях с помощью храпового рычага.

Электрически изолированные сменные лезвия.

Двухкомпонентные ручки в соответствии со стандартами CEI/EN60900.

Головка инструмента (за исключением лезвий) изолирована.

Используется для работы с токоведущими частями кабеля напряжением до 1000 В переменного и 1500 В постоянного тока.



Таблица для формирования заказа

Наименование инструмента	Вес, кг	Габариты, мм	Толщина изоляции, мм	Диапазон применения, мм
AIS	2	390x340x90	0,5-5	16-54

ИНСТРУМЕНТ ДЛЯ РАБОТЫ С КАБЕЛЕМ С ИЗОЛЯЦИЕЙ ИЗ СШИТОГО ПОЛИЭТИЛЕНА

FBS – устройство для снятия полупроводящего слоя.

Производство - Intercable (Италия).

Область применения - вулканизированный, экструдированный, полупроводящий слой изо

Технические характеристики:

Позиционирование на кабеле, сравнимое с системой тисков.

Устройство активации/деактивации осевой подачи (может использоваться в обоих направлениях).

Зачистку можно производить, начиная с любого положения кабеля.

Максимальный диаметр вращения 200 мм.

Сменное лезвие.



Таблица для формирования заказа

Наименование инструмента	Вес, гр	Габариты, мм	Толщина изоляции, мм	Диапазон применения, мм
FBS	800	235x200x55	0-1,5	10-52

FBS II – инструмент для снятия изоляции с кабеля для вулканизированного полупроводникового слоя

Производство - Intercable (Италия).

Область применения: вулканизированный, экструдированный, полупроводящий слой.

Технические характеристики:

Инструмент предназначен для удаления вулканизированного полупроводящего слоя до 1,5 мм

Благодаря использованию лёгких металлов и нержавеющей стали INOX инструмент имеет лёгкую и прочную конструкцию. Оптимальные свойства скольжения инструмента обеспечивает система подвижных колёс (дополнительная силиконовая смазка не требуется).

Позиционирование на кабеле, сравнимое с системой тисков.

Активация/деактивация осевой подачи с возможностью двухскоростного продвижения.

Форма лезвия с углом 8° или 17° для плавного перехода полупроводящего слоя к первичной изоляции.

Сменное лезвие из закаленной стали.

Регулируемая глубина лезвия от 0 до 1,5 мм (каждый щелчок = 0,1 мм).



Таблица для формирования заказа

Наименование инструмента	Вес, гр	Габариты, мм	Толщина изоляции, мм	Диапазон применения, мм
FBS II	580	220x60x90	0-1,5	16-58

IMS II – инструмент для снятия изоляции
 Производство - Intercable (Италия).
 Область применения: любой тип первичной изоляции.

Технические характеристики:

Инструмент предназначен для снятия изоляции кабелей напряжением от 6 до 45 кВ.
 Разрезы при зачистке спиральные и круговые.
 Максимальный диаметр вращения 220 мм.
 Защёлкивающаяся ручка для включения/выключения осевой подачи.
 Расположение на кабеле, аналогично тискам.
 Пригоден для зачистки обоих концов.
 Неограниченная длина зачистки.
 Сменное лезвие.



Таблица для формирования заказа

Наименование инструмента	Вес, гр	Габариты, мм	Толщина изоляции, мм	Диапазон применения, мм
IMS II	600	280x210x65	0-1,5	15-52

HLS – устройство для снятия невулканизированного полупроводящего слоя
 Производство - Intercable (Италия).
 Область применения: невулканизируемый, отслаивающийся полупроводящий слой.

Технические характеристики:

Инструмент предназначен для снятия невулканизированного полупроводящего слоя кабелей МВ.
 Продольные, винтовые и круговые разрезы.
 Устанавливается на кабеле, сравнимом с системой тисков.
 Стопорный зажим для ограничения длины зачистки.
 Постепенная регулировка глубины.
 Максимальный диаметр вращения 130 мм.
 Позиционирование съёмника и удержание упоров-зажимов обеспечивается давлением пружины.
 Глубину надреза можно регулировать от 0 до 0,9 мм с шагом 0,1 мм каждый, поворачивая соответствующую ручку.



Таблица для формирования заказа

Наименование инструмента	Вес, гр	Габариты, мм	Толщина изоляции, мм	Диапазон применения, мм
HLS	600	175x65x50	0-2	16-41

ИНСТРУМЕНТ ДЛЯ РАЗДЕЛКИ ВЫСОКОВОЛЬТНОГО КАБЕЛЯ (110 кВ)

GB-FLM110 – устройство для разделки высоковольтного кабеля.

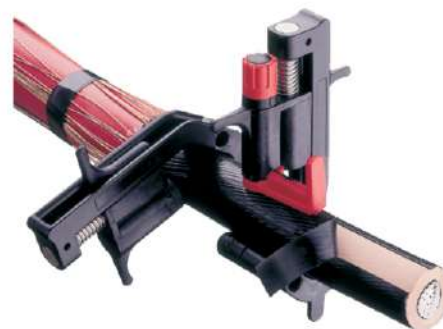
Устройство позволяет осуществлять несколько операций одновременно:

- снятие полупроводящего слоя;
- снятие внешней оболочки;
- снятие изоляции из сшитого полиэтилена.

Скольжение по поверхности осуществляется с помощью роликов, что значительно увеличивает плавность выполнения работ.

Устройство имеет конструкцию, позволяющую выполнять работы на большом расстоянии от края кабеля.

Подходит для работы с кабелем среднего напряжения, диаметром 40 – 130 мм.



Таблица для формирования заказа

Наименование инструмента	Вес, кг	Габариты, мм	Толщина изоляции, мм	Диапазон применения, мм
GB-FLM110	3,2	450x250x120	0-20	40-130

XLJ – Секторные ножницы для резки кабеля

**Инструмент типа XLJ, предназначен для резки медных и алюминиевых кабелей.
Отрезание кабеля обеспечивается храповым механизмом**

Секторные ножницы для резки кабеля XLJ
Производство - УМТ (Китай).

Технические характеристики XLJ-D:

- 1.Материал кабеля – Al/Cu;
- 2.Телескопические ручки;
- 3.Длина – 240 мм;
- 4.Упакованы в пластиковый кейс.



Наименование инструмента	Вес, кг	Длина, мм	Длина с разложенными ручками, мм ²	Охватываемые сечения, мм ²
XLJ-D300	1,0	240	300	300
XLJ-D500	1,1	240	300	500

Технические характеристики XLJ:

- 1.Материал кабеля – Al/Cu;
- 2.Телескопические ручки;
- 3.Упакованы в пластиковый кейс.



Наименование инструмента	Вес, кг	Длина, мм	Длина с разложенными ручками, мм ²	Диаметр, до (мм)
XLJ-65	2,85	355	425	65
XLJ-95	6,3	530	725	95
XLJ-120	7,0	555	745	120
XLJ-160	9,5	760	950	160

АККУМУЛЯТОРНЫЙ ГИДРАВЛИЧЕСКИЙ ИНСТРУМЕНТ ДЛЯ ОПРЕССОВКИ ГИЛЬЗ

В данном разделе представлены инструменты, предназначенные для опрессовки гильз, двух брендов – Intercable (Италия) и YMT (Китай.) Основными отличиями между представленными продуктами является цена – продукция Intercable, находится на соответствующем уровне цены, европейскому качеству, а продукция YMT имеет общераспространенный на рынке уровень стоимости. Незначительными отличиями являются такие параметры как: уровень шума, материал корпуса, геометрическая форма отдельных элементов изделий, разница в весе – что является параметрами субъективного сравнения и не влияет на принцип работы инструмента.

Инструмент для опрессовки гильз типа: STILO

Производство - Intercable (Италия).

Технические характеристики:

Вращающаяся обжимная головка на 360° для оптимального обжима в любом положении.

Автоматический возврат в конце цикла обжима.

Благодаря 2-компонентной рукоятке equilibrate инструмент эргономичный.

Оснащён многофункциональным светодиодом для индикации интервалов технического обслуживания (20.000 циклов).

Мощный литий-ионный аккумулятор 18 В 1,5 Ач для еще большего количества нажатий в течение одного срока службы батареи.

Эргономичный дизайн инструмента обеспечивает простое управление как для левой, так и для правой.

Вывод сообщений о неисправностях через мини-USB-порт.



Таблица для формирования заказа

Наименование инструмента	Вес, кг	Габариты, мм	Максимальное усилие	Охватываемый диапазон сечений, мм ²
STILO45	5,1	560x375x118	45 кН	6-150
STILO50	5,3	560x375x118	50 кН	6-240
STILO60	6,3	560x375x118	60 кН	6-300

Инструмент для опрессовки гильз типа: EP

Производство YMT (Китай).

Технические характеристики:

1. Вращающаяся обжимная головка на 360° для оптимального обжима в любом положении.

2. Автоматический возврат в конце цикла обжима.

3. Литий-ионный аккумулятор 18 В 2.5 Ач.

* Время до полного заряда 1 час.

* Информация о заряде и другие данные выводятся на экран расположенный в основании рукоятки.

* Имеет меньший ход поршня, в сравнении с инструментом типа STILO.

* Повышен шум при использовании.



Таблица для формирования заказа

Наименование инструмента	Вес, кг	Габариты, мм	Максимальное усилие	Охватываемый диапазон сечений, мм ²
EP-240	2,7	117x77x380	60 кН	16-240

Ручной инструмент для работы с кабелем

Отрезной инструмент, для проволочной брони и металлических оболочек кабеля – RCC 20-76.

Производство - Intercable (Италия).

Инструмент предназначен для равномерного отделения проволочной брони или металлической оболочки, при разделке кабеля.

Принцип работы: гибкое (цепного типа) полотно фиксируется на кабеле под прямым углом относительно самого кабеля, по длине окружности этого кабеля. Круговым вращением, производится отделение, удаляемой части брони или оболочки.

Рабочий диапазон – 20 – 76 мм Ø.



Таблица для формирования заказа

Наименование инструмента	Вес, кг	Габариты, мм	Диапазон применения, мм
RCC 20-76	810	260x140x65	20-76

Держатель винтовых соединителей для срыва болтов ТМС

Производство - Intercable (Италия).

Технические характеристики:

Инструмент обеспечивает превосходный зажим при навинчивании на резьбовые соединители диаметром от 14 до 40 мм.

Может работать с токоведущими частями с напряжением до 1000 В переменного тока и 1500 В постоянного тока.

Система зажимов в тисках.

Может использоваться с изолированными и неизолированными разъемами.

Изолирован в соответствии со стандартами IEC 60900/IEC 900.

Инструмент, предназначенный для работы при очень низких температурах до -40°C.



Таблица для формирования заказа

Наименование инструмента	Вес, гр	Габариты, мм	Диапазон применения, мм
TMS-14-40	350	192x65x64	14-40

Маркер электронный Т-образный пассивный и интеллектуальный для любых видов коммуникаций

Техническая спецификация

Маркер электронный Т-образный SIGMA предназначен для долговременной метки и последующего поиска подземных видов коммуникаций при помощи радиолокационного локатора.

Маркеры устойчивы к внешним механическим и климатическим воздействиям и могут использоваться в условиях широкого диапазона температур и влажности, в том числе в заболоченных грунтах и в агрессивных средах.

Принцип действия пассивного маркера

Маркер содержит пассивный резонатор, настроенный на необходимую маркируемой коммуникации частоту. При облучении радиоволнами от локатора он переизлучает сигнал, позволяя точно определить его местоположение под землей. Маркер возможно отыскать любым локатором способным генерировать и принимать сигнал, в диапазон действия которого попадает частота. На сегодняшний день подходящие локаторы/маркероискатели широко распространены на рынке, что в свою очередь облегчает подбор необходимого оборудования.

Принцип действия интеллектуального маркера

Принцип работы интеллектуального маркера схож с принципом работы пассивного, но имеет функцию сохранения географических координат, записи данных о коммуникации и прочей информации, связанной с выполнением работ.

Основные технические особенности

1. Конструкция, полностью исключающая попадание влаги;
2. Надежное крепление на маркируемой коммуникации, позволяющая точно определить искомую коммуникацию;
3. Поиск возможен любым трассомакероискателем, работающим в заявленном диапазоне частот.

Основные технические характеристики

1. Тип: резонансный маркер;
2. Диапазон обнаружения: до 1,5 м.;
3. Материал корпуса: ПНД (корпус), Поликарбонат (крышка);
4. Степень защиты: IP68;
5. Диапазон рабочих температур: $-40...+70^{\circ}\text{C}$;
6. Срок службы: не менее 25 лет;
7. Цвета корпуса: серый/чёрный;
8. Крепление: два фиксирующих элемента с храповым механизмом (механизм, обеспечивающий ход крепления в одну сторону за счет наклона зубьев и предотвращающий противоход крепления), фиксируемые на опорной части, расположенной на маркируемой коммуникации;
9. Маркер плоский типа «таблетка».

Линейные размеры

- Внешний диаметр корпуса: $\varnothing 99,5$ мм
- Диаметр посадочной части: $\varnothing 92$ мм
- Высота маркера: 73 мм
- Длина опорной части маркера 100 мм
- Радиусы закруглений корпуса: R10, R25, R30, R34



Таблица для формирования заказа

Наименование коммуникации	Наименование пассивного маркера	Наименование интеллектуального маркера	Частота обнаружения, кГц	Цвет маркера
кабели связи, телекоммуникации	СМ-101,4-1500	СМ-ID-101,4-1500	101,4	оранжевый
силовые кабели	СМ-134-1500	СМ-ID-134-1500	134	красный
кабельное телевидение	СМ-77-1500	СМ-ID-77-1500	77	чёрно-оранжевый
сигнально-блокировочные кабели СЦБ, контрольные кабели	СМ-66,35-1500	СМ-ID-66,35-1500	66,35	фиолетовый
газовые трубопроводы	ГМ-83-1500	ГМ-ID-83-1500	83	жёлтый
водопровод	ВМ-145,7-1500	ВМ-ID-145,7-1500	145,7	синий
сточные воды, канализация	КМ-121,6-1500	КМ-ID-121,6-1500	121,6	зелёный

Маркер колодезный электронный пассивный и интеллектуальный для любых видов коммуникаций

Техническая спецификация

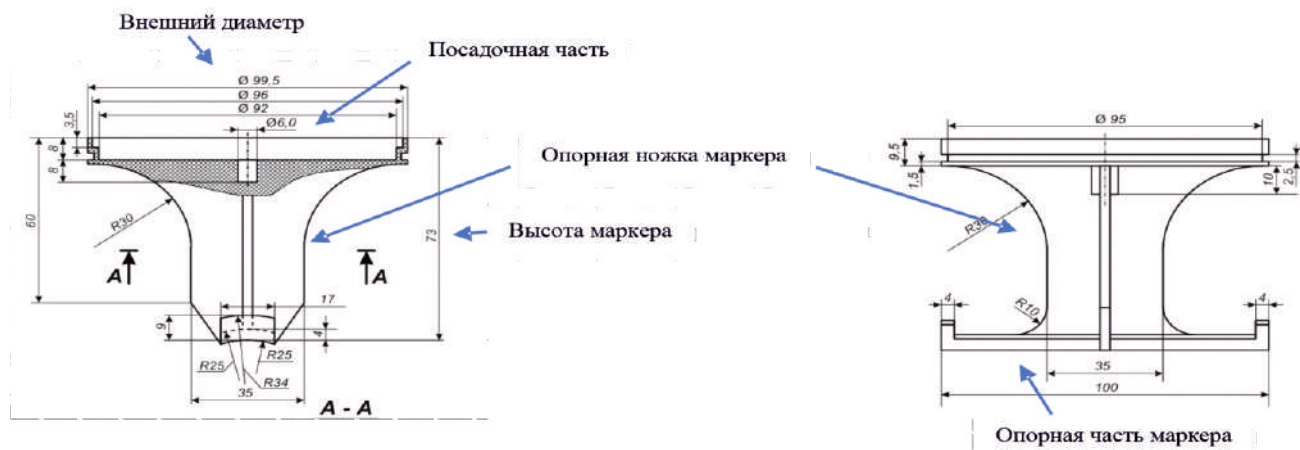
Маркер электронный колодезный SIGMA предназначен для долговременной метки и последующего поиска коммуникационных колодцев при помощи радиолокационного локатора. Маркер крепится непосредственно под крышкой колодца.

Маркеры устойчивы к внешним механическим и климатическим воздействиям и могут использоваться в условиях широкого диапазона температур и влажности.

Принцип действия пассивного колодезного маркера

Маркер содержит пассивный резонатор, настроенный на необходимую маркируемой коммуникации частоту. При облучении радиоволнами от локатора он переизлучает сигнал, позволяя точно определить местоположение коммуникационного колодца. Маркер возможно отыскать любым локатором способным генерировать и принимать сигнал, в диапазон действия которого попадает частота. На сегодняшний день подходящие локаторы/маркероискатели широко распространены на рынке, что в свою очередь облегчает подбор необходимого оборудования.

Принцип действия интеллектуального колодезного маркера

Принцип работы интеллектуального маркера схож с принципом работы пассивного, но имеет функцию сохранения географических координат, записи данных о коммуникации и прочей информации, связанной с выполнением работ.

Основные технические особенности

1. Конструкция, полностью исключающая попадание влаги;
2. Надежное крепление под крышкой коммуникационного колодца, позволяющая точно определить искомую коммуникацию;
3. Поиск возможен любым трассомакероискателем, работающим в заявленном диапазоне частот.

Основные технические характеристики

1. Тип: резонансный маркер;
2. Диапазон обнаружения: до 1,5 м.;
3. Материал корпуса: ПНД (корпус), Поликарбонат (крышка);
4. Степень защиты: IP68;
5. Диапазон рабочих температур: -40...+70°C;
6. Срок службы: не менее 25 лет;
7. Цвета корпуса: серый/чёрный;
8. Нескользящий кронштейн, для размещения в полости стенки колодца;
9. Маркер плоский типа «таблетка».

Линейные размеры

- Внешний диаметр корпуса: Ø99,5 мм
- Диаметр посадочной части: Ø92 мм



Таблица для формирования заказа

Наименование коммуникации	Наименование пассивного маркера	Наименование интеллектуального маркера	Частота обнаружения, кГц	Цвет маркера
кабели связи, телекоммуникации	W-CM-101,4-1500	W-CM-ID-101,4-1500	101,4	оранжевый
силовые кабели	W-CM-134-1500	W-CM-ID-134-1500	134	красный
кабельное телевидение	W-CM-77-1500	W-CM-ID-77-1500	77	чёрно-оранжевый
сигнально-блокировочные кабели СЦБ, контрольные кабели	W-CM-66,35-1500	W-CM-ID-66,35-1500	66,35	фиолетовый
газовые трубопроводы	W-CM-83-1500	W-GM-ID-83-1500	83	жёлтый
водопровод	W-BM-145,7-1500	W-BM-ID-145,7-1500	145,7	синий
сточные воды, канализация	W-KM-121,6-1500	W-KM-ID-121,6-1500	121,6	зелёный

Трассопоисковые приборы 3M™ Dynatel™ - это сбалансированные, надёжные и быстро окупаемые решения, предназначенные для уверенной локализации трасс пролегания металлических кабелей и трубопроводов подземной прокладки.

2573E-CU12 трассопоисковый прибор 3M Dynatel™

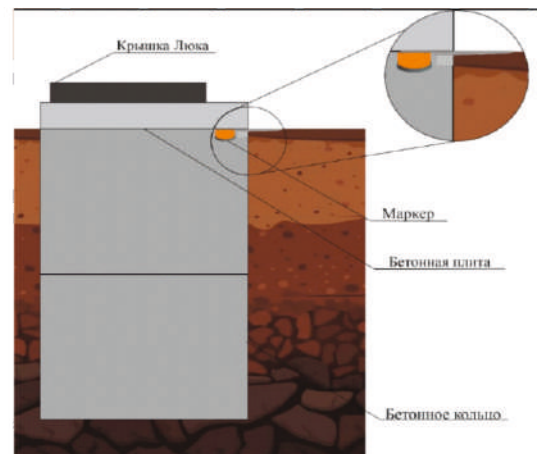
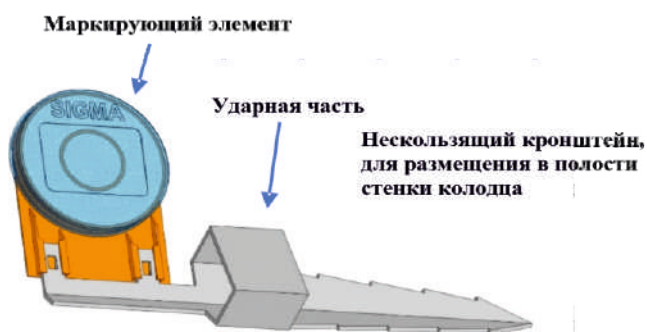
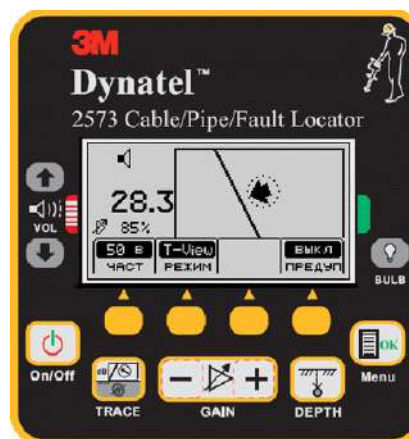

2573E-CU12 трассо-повреждения-искатель 3M Dynatel™ – это премиальное, высокоточное, профессиональное оборудование для поиска всех типов металлических подземных коммуникаций, который позволяет решать основные задачи, возникающие при эксплуатации подземных инженерных сетей:

- Поиск кабельных трасс;
- Поиск повреждений кабеля;
- Поиск объектов маркировки;
- Поиск прочих коммуникаций.

2573E-CU12 3M Dynatel™ – позволяет искать коммуникации залегающие в земле на глубине до 9 метров, следующими способами:

- Непосредственное подключение;
- Подключение с помощью индукционных клещей;
- Индуктивный метод;
- Пассивный режим (без генератора).

Рабочие частоты

- 577 Гц
- 1 кГц
- 8 кГц
- 33 кГц
- 82 кГц
- 133 кГц

2573E-CU12 3M Dynatel™ имеет выше указанные активные частоты, а также 4дополнительные пользовательские частоты задаваемые пользователем в диапазоне: 0 – 999 Гц.

Технические характеристики:

Продолжительность работы от батареи - 30 часов (среднее значение);
Точность определения глубины залегания - $\pm 2\% \pm 7,6$ см для глубины 0-1,5 м, $\pm 6\% \pm 7,6$ см для глубины 1,5-3 м; $\pm 10\% \pm 7,6$ см для глубины 3-4,5 м;
Глубина обнаружения - 0-914 см;
Габаритные размеры - 26,7 x 26,1 x 76,2 см;
Вес - 1,8кг;
Температура эксплуатации - -20°C ... +50°C;
Температура хранения - -20°C ... +70°C;
Уровень пыле-влагозащитности - IP 54.

Технические характеристики генератора:

Выходная мощность - 12Вт;
Питание - щелочные батареи типа С (LR14) (6 шт); аккумуляторная батарея 2200RB; внешний источник питания 9-18 В;
Продолжительность работы от батареи - 40 часов (нормальный уровень мощности передачи); 10 часов (высокий уровень мощности передачи);
Габаритные размеры - 17,2 x 28,6 x 19,7 см;
Вес - 2,4 кг – без батареи и 4,2 кг – с батареями;
Температура эксплуатации - -20°C ... +50°C;
Температура хранения - -20°C ... +70°C;
Уровень пыле-влагозащитности - IP 54.

В состав прибора входит:

- приёмник 2573E;
- генератор 12 Вт;
- стержень заземления;
- индукционные клещи Dyna-Coupler (размер 3");
- кабель подключения индукционных клещей;
- кабель гальванического подключения с малыми зажимами (1,5 м);
- кабель гальванического подключения с большими зажимами (3 м);
- А-рамка;
- кабель для подключения А-рамки;
- перезаряжаемая аккумуляторная батарея 2200RB (для генератора);
- кабель для зарядки от автомобильного прикуривателя;
- сумка для переноски;
- инструкция по эксплуатации.

Расшифровка аббревиатур кабельных муфт

аббревиатура	параметры	пример наименования муфты
eks	соединительная повышенной надежности	eks-10CKaT-3x35/120-СЛ-М
rek	концевая повышенной надежности	rek-10КХЛ-35/120-СЛ-М
1, 6, 10, 12, 24, 42	класс напряжения	rek-10КХЛ-35/120-СЛ-М
С	соединительная	eks-10CKaT-3x35/120-СЛ-М
К	концевая	rek-92-ОТ-КН-3x35/120-М
П	переходная	eks-10CKaT-П-3x150/240-СЛ-М
Рем или Р	ремонтная	eks-10CKaT-Рем-3x35/120-СЛ-М eks-01СКР-2131-S-16/50-КГ-М
О	ответвительная	eks-1ПКО-5x35/70-2X1,5/10
А	для воздушных кабелей марки Мульти-Виски (multi-wiski)	eks-92-ACC-RE-1x35/120-М
Т	транспозиционная	eks-10НН-Т3-RE-3/1x35/120-W-М
К или С	компаундная	eks-10CC-RE-1x400/630-М
Х или С	холодноусаживаемая технология	rek-10КХЛ-3x50/120-СЛ-М eks-10CC-RE-1x400/630-М
Н	термоусаживаемая технология	eks-10НН-RE-1x500/630-М
Л или Т	применение лент	eks-6СЛХ-3x50-КГ-гм
н или 2	наружной установки	rek-10КНТ-150/240-СЛ-М rek-10НН2-1x300/400-гм
в	внутренней установки	rek-42КВТК-1x500/630-М
1, 3, 4, 5	количество жил в кабеле	rek-10НН2-1x185/400-М
С	металлическая оболочка (свинцовая или алюминиевая)	eks-10CKaT-3x35/120-СЛ-М
В или П	пластиковая оболочка кабеля	eks-1СТ-4x50/150-ВЛ-М, eks-1ПКО-5x35/70-2X1,5/10
ТАС	для кабелей с экраном из гибких стренг термо-коррозионностойкого алюминиевого сплава ТАС	eks-10НН-ТАС-1x35/120-М
Л или А	для кабелей с броней из стальных лент	eks-10CKaT-3x35/120-СЛ-М, eks-10НН-1x500/630-А-М
W	для кабелей с броней из алюминиевых или стальных проволок	eks-10НН-Т3-RE-3/1x35/120-W-М
нг	не поддерживающий горение	eks-10CKaTнг-3x35/120-СЛ-М
LS	низкое дымо- и газовыделение	eks-10НН-RE-1x35/120-нг-LS-М
S	для экранированных кабелей	eks-01CKaT-S-4x50-гм
КГ	муфты для гибких кабелей с резиновой изоляцией	eks-6СЛХ-3x50-КГ-гм
D	для погружных кабелей	eks-1MCX-D-4x70-гм
RE	- или технология соединителя «три в одном»; - или технология снятия напряженности электрического поля в месте соединения жил за счет конструкции корпуса муфты MCX	eks-10НН-RE-1x500/630-М
E	специальная втулка для снятия напряженности поля	10CKaTТ-E-3x35/120-СЛ-М
М	использован соединитель производства GPH (Германия)	eks-92-MC-RE-3x25/50-М
сб	использован соединитель российского производства	10СТп-3x70/120-СЛ-сб
гм	гильза под опрессовку медная	eks-01CKaT-4x50-гм
тм	наконечник под опрессовку медный	rek-6КХЛ-КГ-3x70-тм

Наш адрес:

Республика Казахстан, Карагандинская область,
г. Сарань, ул. Макаренко, стр. 1А
тел.: +7 (72137) 730 35; +7 701 066 44 00
E-mail: info@ssigma.kz
www.ssigma.kz

Представительство в Российской Федерации

ООО «Сигма РУС»
г. Казань, ул. Натана Рахлина д.1, оф. 418
+7 (843) 2-180-100
E-mail: info@sigmarf.ru
www.sigmarf.ru

Представительство в Республике Узбекистан

ООО «ELEKTRO KOMPLEKT SERVIS»
+ 998 97 404 4 71; + 998 90 321 59 39
E-mail: info-komplekt@inbox.ru